

Проектор Dell™ 4610X
WIRELESS PLUS

**Руководство
пользователя**

Примечания, замечания и предупреждения



ПРИМЕЧАНИЕ. ПРИМЕЧАНИЕ содержит важную информацию, которая позволяет пользователю лучшим образом использовать возможности проектора.



ПРИМЕЧАНИЕ. ЗАМЕЧАНИЕ содержит информацию о возможном повреждении оборудования или потере данных и о том, как избежать подобных проблем.



ВНИМАНИЕ! Предупреждение (ОСТОРОЖНО!) содержит информацию о возможном повреждении имущества, получении травм или летальном исходе.

Информация, содержащаяся в настоящем документе, может изменяться без предупреждения.

© 2010, Dell Inc. Все права защищены.

Воспроизведение этих материалов в любой форме без письменного разрешения компании Dell Inc. строго запрещено.

Товарные знаки, используемые в тексте: *Dell* и логотип *DELL* являются товарными знаками компании Dell Inc.; *DLP* и логотип *DLP* являются товарными знаками компании TEXAS INSTRUMENTS INCORPORATED; *Microsoft* и *Windows* являются товарными знаками или зарегистрированными товарными знаками Microsoft Corporation в США и (или) других странах.

Другие товарные знаки и торговые названия могут быть использованы в настоящем документе для ссылки на организации, заявляющие о марках и названиях, или на их продукцию. Компания Dell Inc. отрицает любую заинтересованность в отношении товарных знаков и торговых названий кроме своих собственных.

Модель 4610X WIRELESS PLUS

Май 2010 г. Версия A01

Содержание

1	Проектор Dell	6
	Описание проектора	7
2	Подключение проектора	9
	Установка антенны	10
	Подключение к компьютеру	11
	Подключение компьютера с помощью кабеля VGA	11
	Сквозное подключение монитора с помощью кабелей VGA	12
	Подключение компьютера с помощью кабеля RS232	13
	Подключение компьютера через беспроводную сеть	14
	Подключение DVD-плеера	15
	Подключение DVD-плеера с помощью кабеля S-Video	15
	Подключение DVD-плеера с помощью кабеля композитного видеосигнала	16
	Подключение DVD-плеера с помощью кабеля компонентного видеосигнала	17
	Подключение DVD-плеера с помощью кабеля HDMI	18
	Подключение к локальной вычислительной сети	19
	Проецирование изображения и управление проектором, подключенным к сети с помощью кабеля RJ45	19

Дополнительные варианты установки: для экрана с автоматическим приводом	20
Подключение к промышленному блоку управления RS232.	21
3 Использование проектора	22
Включение проектора	22
Выключение проектора	22
Настройка проецируемого изображения	23
Изменение высоты проектора	23
Изменение высоты проектора	23
Регулировка увеличения и фокусировки проектора	24
Настройка размера проецируемого изображения	25
Использование панели управления	27
Использование пульта дистанционного управления	29
Установка батарей в пульт дистанционного управления	32
Рабочий диапазон пульта дистанционного управления	33
Использование экранных меню	34
Главное меню	34
АВТОН.	34
ВЫБОР ИСТОЧНИКА ВХОДНОГО СИГНАЛА	35
ИЗОБРАЖЕНИЕ (в режиме ПК)	36
ИЗОБРАЖЕНИЕ (Режим видео)	37
ОТОБРАЖЕНИЕ (в режиме ПК)	38
ОТОБРАЖЕНИЕ (Режим видео)	40

ЛАМПА	41
НАСТРОЙКА	41
ИНФОРМАЦИЯ	44
ПРОЧЕЕ	44
Установка беспроводной сети	51
ПО 4610X WIRELESS PLUS Wireless Application	55
Управление проектором с помощью веб-интерфейса (управлению средствами Интернета)	59
Настройка параметров сети	59
Доступ к веб-интерфейсу	59
Создание программного маркера	78
4 Поиск и устранение неполадок проектора	79
Сигналы индикации	83
Замена лампы	85
5 Технические характеристики	87
6 Контактная информация Dell	92
7 Приложение. Глоссарий	93

Проектор Dell

Данный проектор поставляется в комплекте, показанном ниже. Убедитесь в наличии всех предметов, в случае отсутствия любого из них обратитесь в Dell™.

Комплектация

Кабель питания



Кабель VGA, 1,8 м (VGA – VGA)



Антенна



Пульт дистанционного управления



Руководство пользователя и документация на компакт-диске



Чехол для переноски



Батарейки AAA (2)



Описание проектора

Вид сверху



Вид снизу

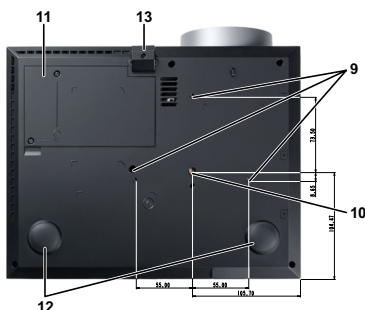

1	Панель управления
2	Рычаг трансфокатора
3	Кольцо фокусировки
4	Объектив
5	Кнопка подъемника для регулировки высоты
6	ИК-приемники
7	Крышка объектива
8	Антенна
9	Монтажные отверстия для крепления на потолке: просверлите отверстие под винт М3 х 6,5 мм глубиной. Рекомендуемый момент затяжки: <8 кгс-см
10	Монтажное отверстие для штатива: вставьте гайку 1/4 дюйма*20 UNC
11	Крышка лампы
12	Колесо регулировки наклона
13	Подъемная ножка



ВНИМАНИЕ! Правила техники безопасности

- 1 Запрещается использовать проектор вблизи нагревательных приборов.
- 2 Запрещается использовать проектор в запыленных помещениях. Пыль может стать причиной сбоя системы и автоматического отключения проектора.
- 3 Проектор необходимо устанавливать в хорошо вентилируемом месте.

- 4 Не закрывайте вентиляционные решетки или отверстия на корпусе проектора.
- 5 Убедитесь, что проектор работает при комнатной температуре (5 – 35°C).
- 6 Не дотрагивайтесь до вентиляционного отверстия, так как оно может быть очень горячим после включения проектора или некоторое время сразу после его выключения.
- 7 Не смотрите в объектив при включенном проекторе, так как это может стать причиной нарушений зрения.
- 8 Не располагайте объекты рядом или перед проектором и не накрывайте объектив при включенном проекторе, так как вследствие нагревания объект может расплавиться или может произойти возгорание.
- 9 Не пользуйтесь беспроводным проектом рядом с кардиостимуляторами.
- 10 Не пользуйтесь беспроводным проектом рядом с медицинским оборудованием.
- 11 Не пользуйтесь беспроводным проектом рядом с микроволновыми печами.



ПРИМЕЧАНИЕ.

- Не пытайтесь выполнить установку проектора на потолок самостоятельно. Это должен делать квалифицированный специалист.
- Рекомендованный набор для установки проектора на потолок (номер детали: C3505). Для получения дополнительной информации см. веб-сайт поддержки Dell по адресу: support.dell.com.
- Для получения дополнительной информации см. *Справочник по технике безопасности*, входящий в комплект поставки проектора.

Подключение проектора

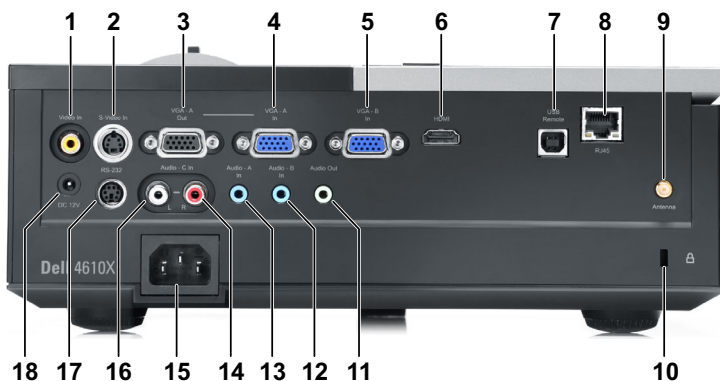

1	Разъем композитного видеосигнала	10	Разъем защитного тросика
2	Разъем S-Video	11	Разъем аудиовыхода
3	Выход VGA-A (сквозное подключение монитора)	12	Разъем аудиовхода B
4	Разъем входа VGA-A (D-Sub)	13	Разъем аудиовхода A
5	Разъем входа VGA-B (D-Sub)	14	Разъем правого канала аудиовхода C
6	Разъем HDMI	15	Разъем кабеля питания
7	Разъем USB для дистанционного управления	16	Разъем левого канала аудиовхода C
8	Разъем RJ45	17	Разъем RS232
9	Разъем антенны	18	Разъем выхода постоянного тока +12 В

⚠ ВНИМАНИЕ! Перед выполнением любых приведенных ниже процедур выполните инструкции по технике безопасности, приведенные на стр. 7.

Установка антенны

Проектор оснащен беспроводной антенной для работы в беспроводной сетевой среде. См. "Установка беспроводной сети» на стр. 51.

- 1 Вкрутите антенну в антенный разъем в задней части проектора.

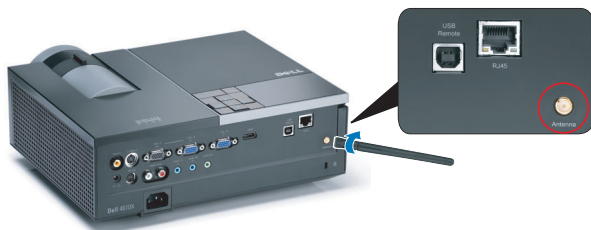

- 2 Поднимите антенну в положение, показанное на рисунке.





Подключение к компьютеру

Подключение компьютера с помощью кабеля VGA



1	Кабель питания
2	Кабель VGA – VGA
3	Кабель USB-A — USB-B

 **ПРИМЕЧАНИЕ.** Кабель USB не входит в комплект поставки проектора.

 **ПРИМЕЧАНИЕ.** Кабель USB следует подключать, чтобы использовать функции Page Up (Следующая страница) и Page Down (Предыдущая страница) на пульте дистанционного управления.

Сквозное подключение монитора с помощью кабелей VGA

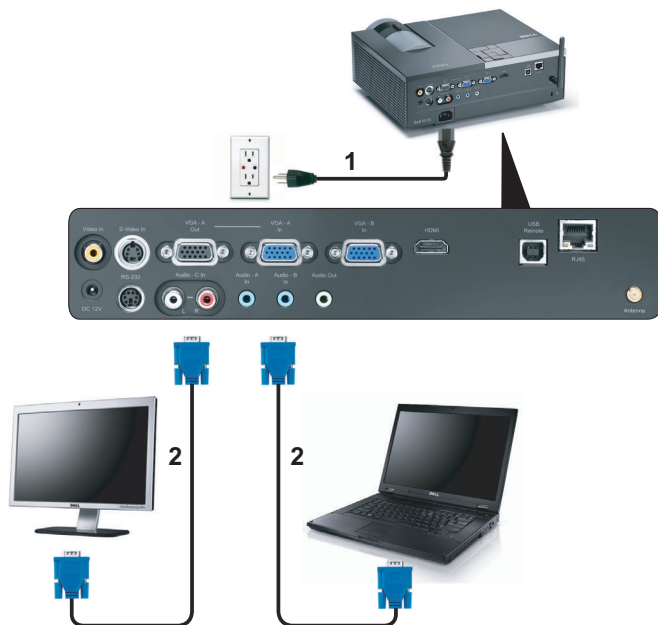

1	Кабель питания
2	Кабель VGA – VGA

ПРИМЕЧАНИЕ. В комплект поставки проектора входит только один кабель VGA. Дополнительный кабель VGA можно приобрести на веб-сайте компании Dell по адресу: dell.com.

Подключение компьютера с помощью кабеля RS232



1	Кабель питания
2	Кабель RS232



ПРИМЕЧАНИЕ. Кабель RS232 не входит в комплект поставки проектора. Подключение кабеля RS232 и установку программного обеспечения дистанционного управления должен производить соответствующий специалист.

Подключение компьютера через беспроводную сеть

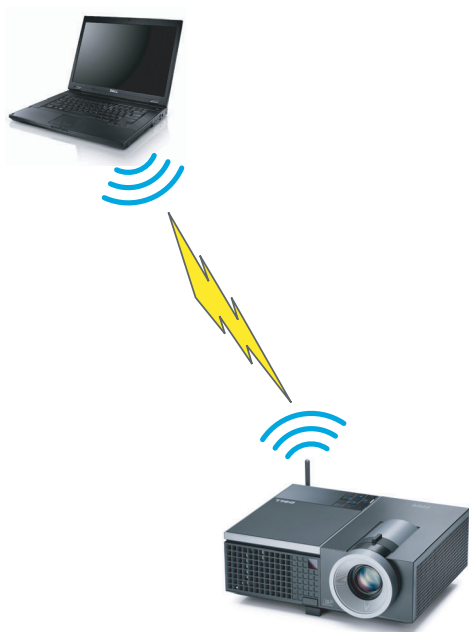

ПРИМЕЧАНИЕ. Компьютер должен поддерживать функцию работы по беспроводной сети и быть настроен необходимым образом для обнаружения беспроводного подключения. Сведения о настройке подключения по беспроводной сети см. в документации к компьютеру.

Подключение DVD-плеера

Подключение DVD-плеера с помощью кабеля S-Video



1	Кабель питания
2	Кабель S-Video



ПРИМЕЧАНИЕ. Кабель S-video не входит в комплект поставки проектора. Приобрести удлинитель кабеля S-Video (длиной 50 и 100 футов) можно на веб-сайте компании Dell по адресу: dell.com.

Подключение DVD-плеера с помощью кабеля композитного видеосигнала



1	Кабель питания
2	Кабель композитного видеосигнала



ПРИМЕЧАНИЕ. Кабель композитного видеосигнала не входит в комплект поставки проектора. Приобрести удлинитель кабеля композитного видеосигнала (длиной 50 и 100 футов) можно на веб-сайте компании Dell по адресу: dell.com.

Подключение DVD-плеера с помощью кабеля компонентного видеосигнала

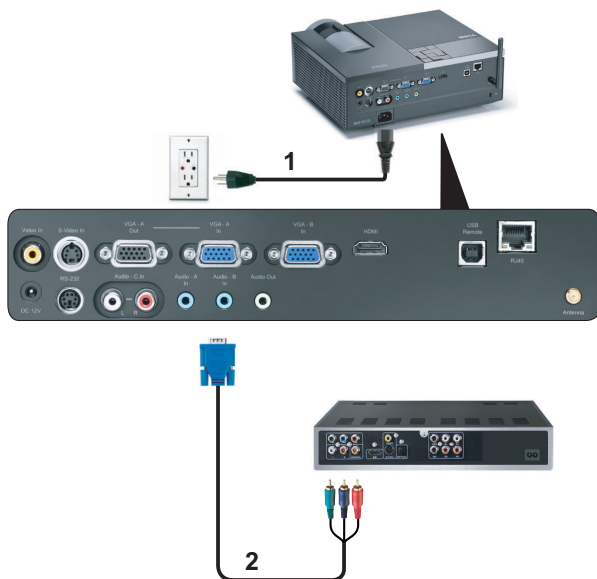

1	Кабель питания
2	Кабель VGA – компонентный видеосигнал



ПРИМЕЧАНИЕ. Кабель VGA – компонентный видеосигнал не входит в комплект поставки проектора. Приобрести удлинитель кабеля VGA – компонентный видеосигнал (длиной 50 и 100 футов) можно на веб-сайте компании Dell по адресу: dell.com.

Подключение DVD-плеера с помощью кабеля HDMI



1	Кабель питания
2	Кабель HDMI



ПРИМЕЧАНИЕ. Кабель HDMI не входит в комплект поставки проектора.

Подключение к локальной вычислительной сети

Проецирование изображения и управление проектором, подключенным к сети с помощью кабеля RJ45.

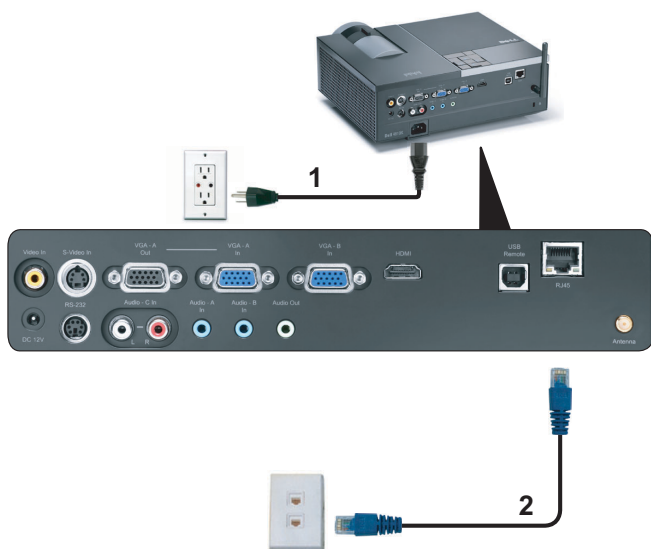

Локальная вычислительная сеть (ЛВС)

1	Кабель питания
2	Кабель RJ45



ПРИМЕЧАНИЕ. Кабель RJ45 не входит в комплект поставки проектора.

Дополнительные варианты установки: для экрана с автоматическим приводом

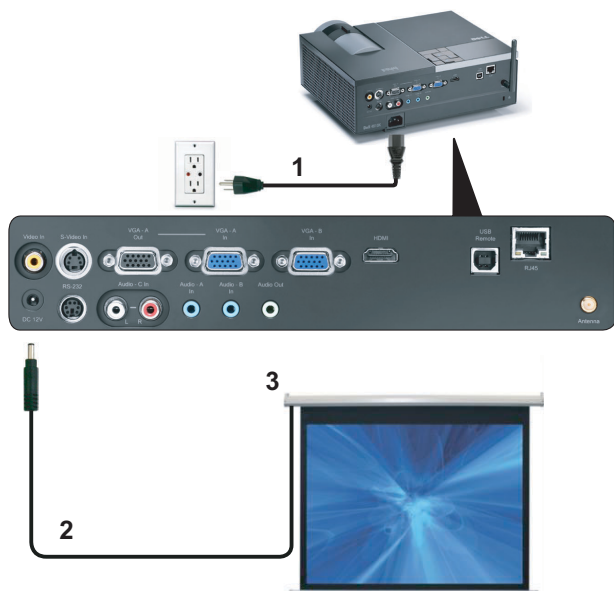

1	Кабель питания
2	Штепсель 12 В постоянного тока
3	Экран с автоматическим приводом



ПРИМЕЧАНИЕ. Используйте штепсель 12 В постоянного тока размером 1,7 мм (внутр. диаметр) x 4,00 мм (внешн. диаметр) x 9,5 мм (ручка) для подключения экрана с автоматическим приводом к проектору.

Штепсель 12 В постоянного тока

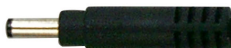

Подключение к промышленному блоку управления RS232

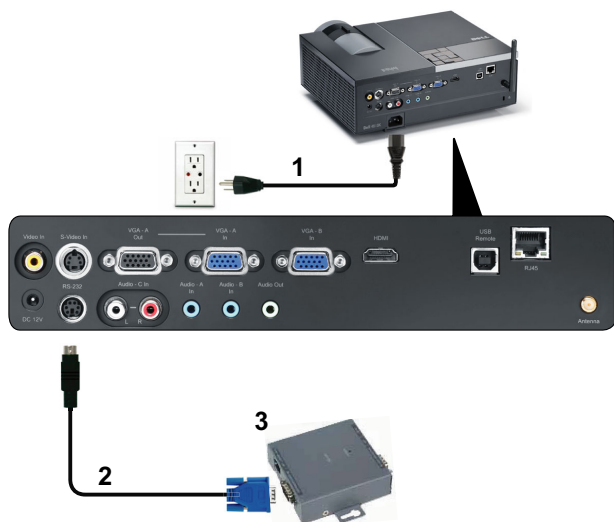

1	Кабель питания
2	Кабель RS232
3	Промышленный блок управления RS232



ПРИМЕЧАНИЕ. Кабель RS232 не входит в комплект поставки проектора. Для приобретения кабеля обратитесь к соответствующему специалисту.

Использование проектора

Включение проектора



ПРИМЕЧАНИЕ. Перед включением источника сигнала включите проектор (компьютер, DVD-плеер и т.п.). До нажатия кнопка **Питания** мигает синим цветом.

- 1 Снимите крышку объектива.
- 2 Подсоедините кабель питания и необходимые сигнальные кабели. Дополнительную информацию о подключении проектора см. в разделе "Подключение проектора" на стр. 9.
- 3 Нажмите кнопку **Питания** (местоположение кнопки **Питания** см. в разделе "Использование панели управления" на стр. 27).
- 4 Включите источник сигнала (компьютер, DVD-плеер и т.п.)
- 5 Подсоедините источник сигнала к проектору с помощью подходящего кабеля. Указания по подсоединению источника сигнала к проектору см. в разделе "Подключение проектора" на стр. 9.
- 6 По умолчанию для параметра источника питания установлено значение VGA-A. При необходимости измените источник сигнала проектора.
- 7 При одновременном подключении нескольких источников сигнала кнопка **Источник** на пульте дистанционного управления или панели управления позволяет выбрать необходимый источник сигнала. Для определения местоположения кнопки **Источник** см. разделы "Использование панели управления" на стр. 27 и "Использование пульта дистанционного управления" на стр. 29.

Выключение проектора



ПРИМЕЧАНИЕ. После правильного выключения проектора в соответствии с приведенными ниже инструкциями отсоедините проектор.

- 1 Нажмите кнопку **питания**.



ПРИМЕЧАНИЕ. На экране отобразится сообщение "**Нажмите кнопку питания для выключения проектора**". Сообщение исчезнет само через 5 секунд или при нажатии кнопки **Меню**.

- 2 Снова нажмите кнопку **Питания**. Вентиляторы охлаждения продолжают работать около 120 секунд.
- 3 Для быстрого выключения питания проектора нажмите кнопку **Питание** и удерживайте в течение 1 секунды, пока работают охлаждающие вентиляторы.

 **ПРИМЕЧАНИЕ.** Перед включением проектора подождите в течение 60 секунд для стабилизации внутренней температуры.

4 Отсоедините кабель питания от электрической розетки и проектора.

Настройка проецируемого изображения

Изменение высоты проектора

- 1 Нажмите кнопку **Подъемника**.
- 2 Поднимите проектор до необходимого угла отображения и отпустите кнопку, чтобы зафиксировать подъемную ножку в этом положении.
- 3 Для точной настройки угла отображения используйте колесо настройки наклона.

Изменение высоты проектора

- 1 Нажмите кнопку **Подъемника**.
- 2 Опустите проектор, затем отпустите кнопку подъемника, чтобы зафиксировать подъемную ножку в этом положении.



1	Кнопка подъемника
2	Подъемная ножка (угол наклона: от 0 до 9,5 градуса)
3	Колесо регулировки наклона

Регулировка увеличения и фокусировки проектора

⚠ ВНИМАНИЕ! Во избежание повреждения проектора перед перемещением или помещением проектора в транспортировочный футляр убедитесь, что вариообъектив и подъемная ножка полностью убраны.

- 1 Для увеличения и уменьшения изображения используйте рычаг увеличения.
- 2 Поворачивайте кольцо фокусировки до тех пор, пока изображение не станет четким. Проектор фокусируется на расстоянии от 1,2 м до 10 м (3,94 до 32,81 фута).



1	Рычаг трансфокатора
2	Кольцо фокусировки

Настройка размера проецируемого изображения

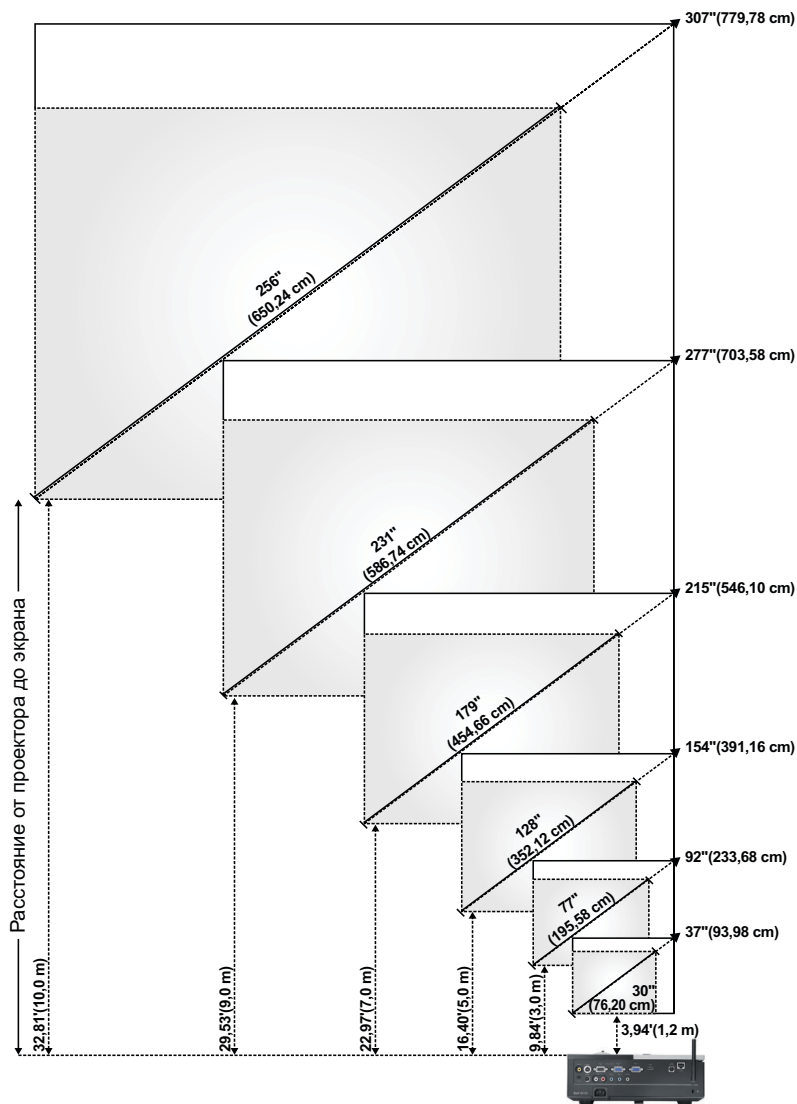

Размер экрана (по диагонали)	Макс.	93,98 см (37 дюйма)	223,68 см (92 дюйма)	391,16 см (154 дюйма)	546,10 см (215 дюйма)	703,58 см (277 дюйма)	779,78 см (307 дюйма)
	Мин.	76,20 см (30 дюйма)	195,58 см (77 дюйма)	352,12 см (128 дюйма)	545,66 см (179 дюйма)	586,74 см (231 дюйма)	650,24 см (256 дюйма)
Размер экрана	Макс. (Ш x В)	29.53" X 22.05"	74.02" X 55.51"	123.23" X 92.13"	172.44" X 129.13"	221.65" X 166.14"	246.06" X 184.65"
		(75 x 56 см)	(188 x 141 см)	(313 x 234 см)	(438 x 328 см)	(563 x 422 см)	(246 x 184,6 см)
	Мин. (Ш x В)	24.8" X 18.5"	61.42" X 46.06"	102.36" X 76.77"	143.70" X 107.48"	184.65" X 138.58"	205.12" X 153.94"
		(63 x 47 см)	(156 x 117 см)	(260 x 195 см)	(365 x 273 см)	(469 x 352 см)	(521 x 391 см)
Высокая четкость	Макс.	65 см (25,59 дюйма)	162 см (63,78 дюйма)	270 см (106,30 дюйма)	377 см (148,43 дюйма)	485 см (190,94 дюйма)	539 см (212,20 дюйма)
	Мин.	54 см (21,26 дюйма)	135 см (53,15 дюйма)	225 см (88,58 дюйма)	314 см (123,62 дюйма)	404 см (159,06 дюйма)	449 см (176,77 дюйма)
Расстояние		1,2 м (3,94 фута)	3 м (9,8 фута)	5 м (16,4 фута)	7 м (23,0 фута)	9 м (29,5 фута)	10 м (32,81 фута)
* Таблица содержит данные только для справки.							

Использование панели управления

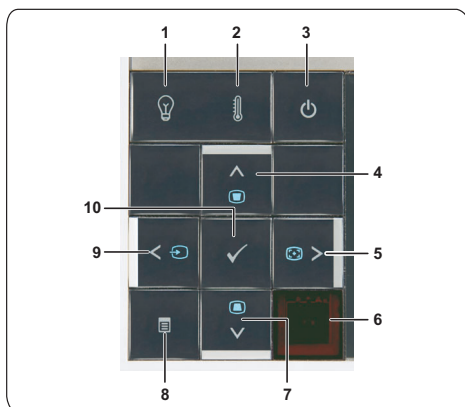

1 Индикатор лампы

Если желтый индикатор лампы горит или мигает, возможно, произошла одна из следующих проблем.

- Срок службы лампы заканчивается
- Модуль лампы установлен ненадлежащим образом
- Неисправность модули лампы
- Неисправность цветового круга

Для получения дополнительной информации см. разделы "Поиск и устранение неполадок проектора» на стр. 79 и "Сигналы индикации» на стр. 83.

2 Индикатор температуры







Если желтый индикатор температуры горит или мигает, возможно, возникла одна из следующих проблем.

- Внутренняя температура проектора слишком высока
- Неисправность цветового круга

Для получения дополнительной информации см. разделы "Поиск и устранение неполадок проектора» на стр. 79 и "Сигналы индикации» на стр. 83.





3 Кнопка питания



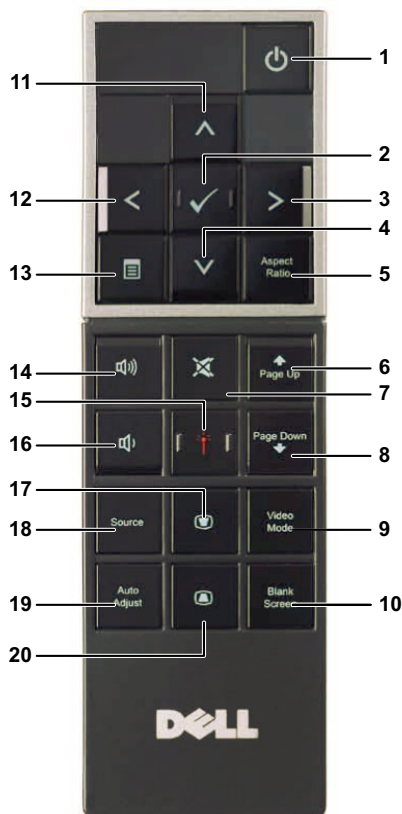









Включение и выключение проектора. Для получения дополнительной информации см. разделы "Включение проектора» на стр. 22 и "Выключение проектора» на стр. 22.



4	«Вверх»  / регулировка трапецеидального искажения	Нажимайте для выбора пунктов экранного меню. Нажимайте для устранения искажения изображения, вызванного наклоном проектора (+40/-35 градусов).
5	«Вправо»  / автонастройка	Нажимайте для выбора пунктов экранного меню. Нажмите для синхронизации проектора и источника входного сигнала.  ПРИМЕЧАНИЕ. Автонастройка не выполняется при отображении экранного меню.
6	ИК-приемник	Направьте пульт дистанционного управления на ИК- приемник и нажмите кнопку.
7	«Вниз»  / регулировка трапецеидального искажения	Нажимайте для выбора пунктов экранного меню. Нажимайте для устранения искажения изображения, вызванного наклоном проектора (+40/-35 градусов).
8	Меню 	Нажмите для вызова экранного меню. Для перехода по экранному меню используйте клавиши со стрелками и кнопку Меню .
9	«Влево»  / «Источник»	Нажимайте для выбора пунктов экранного меню. При одновременном подключении к проектору нескольких источников сигнала используйте эту кнопку для переключения источников сигнала: аналогового RGB, композитного, компонентного (YPbPr посредством VGA), HDMI и S-Video.
10	Ввод 	Нажмите для подтверждения выбора пункта.

Использование пульта дистанционного управления



1	Кнопка питания 	Включение и выключение проектора. Для получения дополнительной информации см. разделы "Включение проектора" на стр. 22 и "Выключение проектора" на стр. 22.
2	Ввод 	Нажмите для подтверждения выбора.
3	Вправо 	Нажимайте для выбора пунктов экранного меню.
4	Вниз 	Нажимайте для выбора пунктов экранного меню.

5	Соотношение сторон	Нажмите для смены соотношения сторон отображенного изображения.
6	Предыдущая страница 	Нажмите для перехода к предыдущей странице.  ПРИМЕЧАНИЕ. Кабель USB следует подключать для использования функции Page Up (Следующая страница).
7	Без звука 	Нажимайте для отключения и включения звука динамика проектора.
8	Следующая страница 	Нажмите для перехода к следующей странице.  ПРИМЕЧАНИЕ. Кабель USB следует подключать для использования функции Page Down (Предыдущая страница).
9	Video mode (Режим видео)	Проектор поддерживает предустановленные конфигурации, оптимизированные для отображения данных (слайды презентации) и видео (фильмы, игра и др.) Нажмите кнопку Режим видео для переключения между режимами Режим презентации , Яркий режим , Фильм , sRGB или Пользов. Для отображения текущего режима отображения однократно нажмите кнопку Режим видео . Для переключения режимов отображения снова нажмите кнопку Режим видео .
10	Пустой экран	Нажмите для скрытия и отображения изображения.
11	Вверх 	Нажимайте для выбора пунктов экранного меню.
12	Влево 	Нажимайте для выбора пунктов экранного меню.
13	Меню 	Нажмите для вызова экранного меню.
14	Увеличение громкости 	Нажмите для увеличения громкости.
15	Лазер 	Направьте пульт дистанционного управления на экран, нажмите и удерживайте кнопку лазера для активации лазера.  ВНИМАНИЕ! Не смотрите на луч лазера, если он работает. Не направляйте луч лазера себе в глаза.
16	Уменьшение громкости 	Нажмите для уменьшения громкости.

17	Настройка трапецидального искажения 	Нажимайте для устранения искажения изображения, вызванного наклоном проектора (+40/-35 градусов).
18	Источник	Нажмите для переключения между источниками аналогового RGB, композитного, компонентного (YPbPr посредством VGA), HDMI и S-video.
19	Автонастройка	Нажмите для синхронизации проектора и источника входного сигнала. Автонастройка не выполняется при отображении экранного меню.
20	Настройка трапецидального искажения 	Нажимайте для устранения искажения изображения, вызванного наклоном проектора (+40/-35 градусов).

Установка батарей в пульт дистанционного управления

 **ПРИМЕЧАНИЕ.** Если пульт дистанционного управления не используется, выньте из него батареи.

1 Нажмите защелку, чтобы открыть крышку отсека для батарей.



2 Проверьте полярность батарей (+/-).



3 Вставьте батареи, совместив их полярность в соответствии с отметками в отсеке для батарей.



 **ПРИМЕЧАНИЕ.** Не используйте старые батареи вместе с новыми, а также не используйте вместе батареи производства разных компаний.

4 Задвиньте крышку отсека для батарей обратно.





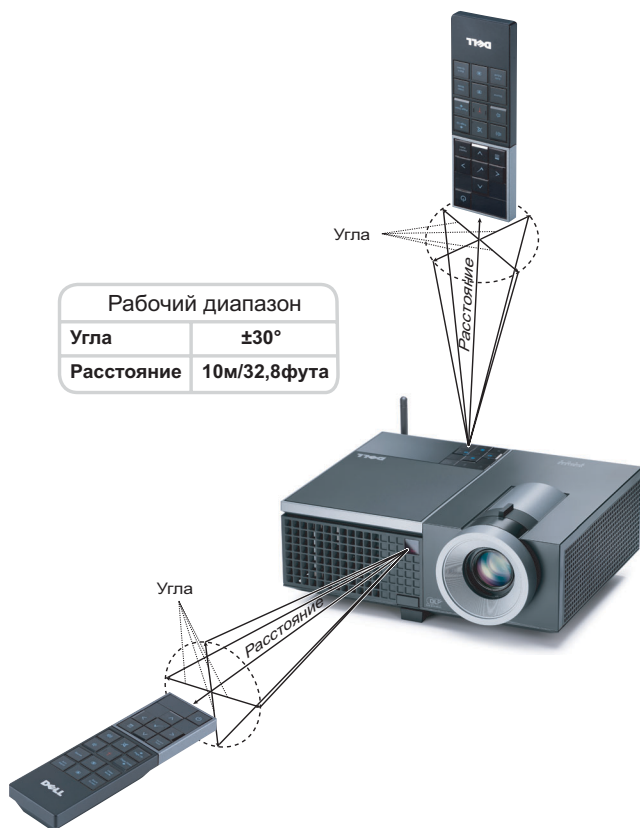





Рабочий диапазон пульта дистанционного управления



ПРИМЕЧАНИЕ. Фактический рабочий диапазон может немного отличаться от указанного на схеме. При слабом заряде батарей пульт дистанционного управления может работать ненадлежащим образом.

Использование экранных меню

- Проектор поддерживает экранное меню на нескольких языках, меню может отображаться при наличии источника входного сигнала и при его отсутствии.
- Для перехода по вкладкам главного меню нажимайте кнопки  и  на панели управления проектора или пульте дистанционного управления.
- Для выбора подменю нажмите кнопку  на панели управления проектора или пульте дистанционного управления.
- Для выбора параметра нажимайте кнопки  и  на панели управления проектора или пульте дистанционного управления. Цвет выбранного параметра изменится на темно-синий. Выбранный параметр выделяется темно-синим цветом.
- Для настройки параметра нажимайте  и  на панели управления или пульте дистанционного управления.
- Для возврата к главному меню выберите вкладку «Назад» и нажмите кнопку  на панели управления проектора или пульте дистанционного управления.
- Для выхода из экранного меню перейдите на вкладку «ВЫХОД» и нажмите кнопку  или кнопку **Меню** на панели управления проектора или пульте дистанционного управления.

Главное меню



АВТОН.

Использование параметра «Автонастройка» в режиме ПК позволяет автоматически настраивать параметры **Частота** и **Подстройка**. При выполнении автонастройки на экране отображается сообщение.

Подождите...

ВЫБОР ИСТОЧНИКА ВХОДНОГО СИГНАЛА

Меню «Выбор входа» позволяет выбирать источник входного сигнала проектора.



Автоисточник—Чтобы заблокировать текущий источник входного сигнала, выберите **Выкл.** (значение по умолчанию). При нажатии кнопки **Источник**, если для режима **Автоисточник** установлено значение **Выкл.**, можно выбрать источник входного сигнала вручную. Для автоматического определения доступных источников сигнала

выберите **Вкл.** При нажатии кнопки **Источник** при включенном проекторе позволяет выполнить автоматический поиск следующего доступного входного сигнала.

VGA-A—Для определения сигнала VGA-A нажмите кнопку .

VGA-B—Для определения сигнала VGA-B нажмите кнопку .

S-Video—Для определения сигнала S-Video нажмите кнопку .

Композ. Видео—Для определения композитного видеосигнала нажмите кнопку .

HDMI—Для определения сигнала HDMI нажмите кнопку .

Беспроводная и проводная ЛВС—Беспроводная сеть и сетевое подключение должны быть **Вкл.** См. стр. 43. Нажмите для доступа к экрану указаний по беспроводным средствам.

Расширенные—Нажмите кнопку для перехода в меню **Дополнительный выбор** входного сигнала.

ДОПОЛНИТЕЛЬНЫЙ ВЫБОР ИСТОЧНИКА ВХОДНОГО СИГНАЛА

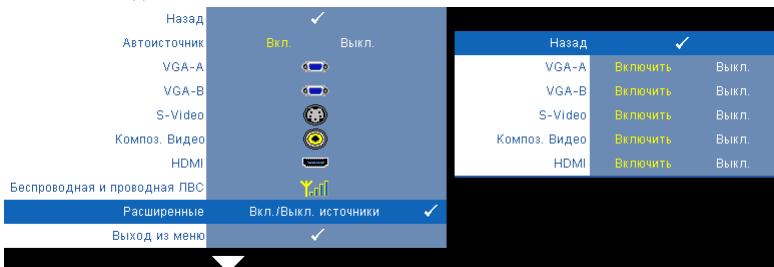

В меню «Дополнительный выбор входного сигнала» можно включать или отключать источники входного сигнала.



VGA-A—С помощью кнопок и можно включать и отключать входной сигнал VGA-A.

VGA-B—С помощью кнопок и можно включать и отключать входной сигнал VGA-B.

S-Video—С помощью кнопок  и  можно включать и отключать входной сигнал S-Video.

Композ. Видео—С помощью кнопок  и  можно включать и отключать входной композитный видеосигнал.

HDMI—С помощью кнопок  и  можно включать и отключать входной сигнал HDMI.



ПРИМЕЧАНИЕ. Не удастся отключить текущий источник входного сигнала. При любых условиях должно использоваться не менее двух источников входного сигнала.

ИЗОБРАЖЕНИЕ (в режиме ПК)

Для настройки параметров изображения проектора используйте меню **Изображение**. В меню «Изображение» доступны следующие параметры.

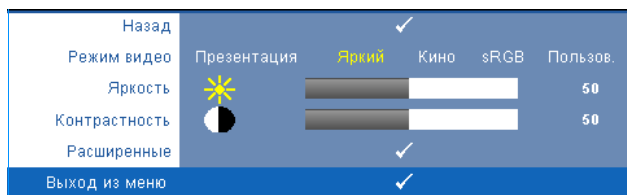



Режим видео—Оптимизация отображенного изображения. **Презентация**, **Яркий**, **Фильм**, **sRGB** (более точная цветопередача) и **Пользов.** (настройка необходимых параметров).



ПРИМЕЧАНИЕ. При изменении настроек параметров **Яркость**, **Контрастность**, **Насыщенность**, **Резкость**, **Оттенок** и **Расширенные** проектор автоматически перейдет в режим **Пользов.**

Яркость—Нажимайте  и  для настройки яркости изображения.

Контрастность—Для настройки контрастности изображения нажимайте  и .

Расширенные—Нажмите  для перехода в меню **Дополнительные настройки изображения**. См. «ДОПОЛНИТЕЛЬНЫЕ НАСТРОЙКИ ИЗОБРАЖЕНИЯ» на стр. 38.

ИЗОБРАЖЕНИЕ (Режим видео)

Используйте меню **Изображение** для настройки параметров изображения проектора. В меню «Изображение» доступны следующие параметры.







Режим видео—Оптимизация отображенного изображения. **Презентация**, **Яркий**, **Фильм**, **sRGB** (более точная цветопередача) и **Пользов.** (настройка необходимых параметров).



 **ПРИМЕЧАНИЕ.** При изменении настроек параметров **Яркость**, **Контрастность**, **Насыщенность**, **Резкость**, **Оттенок** и **Расширенные** проектор автоматически перейдет в режим **Пользов.**

Яркость—Нажимайте  и  для настройки яркости изображения.

Контрастность—Для настройки контрастности изображения нажимайте  и .

Насыщенность—Настройка видеоизображения от черно-белого до полностью насыщенного цветного. Для уменьшения насыщенности цветов изображения нажимайте , для увеличения насыщенности цветов нажимайте .

Резкость—Нажмите  для уменьшения резкости и  для увеличения резкости.

Оттенок—Для уменьшения уровня зеленого цвета в изображении нажимайте , для увеличения уровня красного цвета в изображении нажимайте  (доступно только для NTSC).

Расширенные—Нажмите  для перехода в меню **Дополнительные настройки изображения**. См. **ДОПОЛНИТЕЛЬНЫЕ НАСТРОЙКИ ИЗОБРАЖЕНИЯ** ниже.

 **ПРИМЕЧАНИЕ.** Параметры **Насыщенность**, **Резкость** и **Оттенок** доступны, только если для источника сигнала установлено значение композитного видеосигнала или S-Video.

ДОПОЛНИТЕЛЬНЫЕ НАСТРОЙКИ ИЗОБРАЖЕНИЯ

Для настройки параметров изображения проектора используйте меню «Дополнительные настройки изображения». В меню «Дополнительные настройки изображения» доступны следующие параметры.

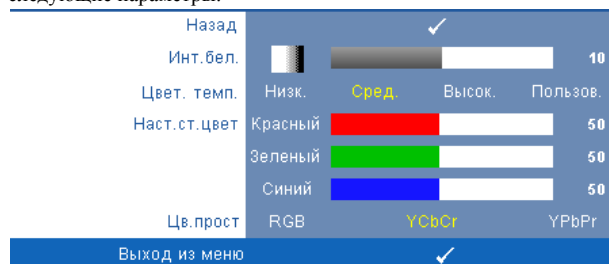

Инт. бел.—Для настройки интенсивности белого цвета изображения нажимайте  и .

Цвет. темп.—Настройка цветовой температуры. При более высокой цветовой температуре изображение на экране выглядит холоднее, а при более низкой – теплее. При изменении значений параметров в меню **Настройка цвета** активируется режим «Пользов.» Значения параметров сохраняются в режиме «Пользов.».

Наст. ст. цвет—Ручная настройка красного, зеленого и синего цветов.

Цв. прост—Выбор следующих параметров цветового пространства: RGB YCbCr и YPbPr.

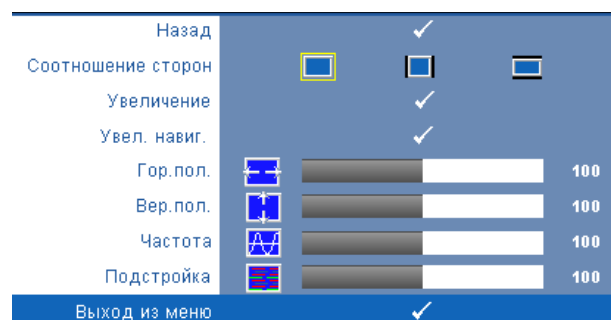

ОТОБРАЖЕНИЕ (в режиме ПК)

Для настройки параметров отображения проектора используйте меню **Отображение**. В меню «Изображение» доступны следующие параметры.





Соотношение сторон—Выбор соотношения сторон для регулировки изображения.

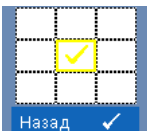

-  «Начало» — Выберите параметр «Исходное» для установки соотношения сторон проецируемого изображения в соответствии с входным сигналом.

-  4:3 — масштабирование изображения входного сигнала до размеров экрана и проецирование изображения в формате 4:3.
-  Широкоэкранный — масштабирование изображения входного сигнала по ширине экрана.



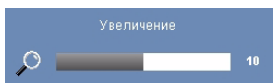



Увеличение—Нажмите  для перехода в меню **Увеличение**. Выберите область для выполнения трансфокации и нажмите кнопку  для просмотра изображения.







Отрегулируйте шкалу изображения с помощью кнопок  и  и нажмите кнопку  для просмотра.



Увел. навиг.—Нажмите кнопку  для перехода в меню **Увел. навиг.**

Для перемещения по проекционному экрану нажимайте  
 .

Гор.пол.—Для перемещения изображения влево нажимайте , для перемещения изображения вправо нажимайте .

Вер.пол.—Для перемещения изображения вниз нажимайте , для перемещения изображения вверх нажимайте .

Частота—Изменение частоты видеосигнала в соответствии с частотой видеокарты компьютера. При отображении вертикальной мигающей волны для уменьшения полос используйте параметр **Частота**. Это грубая настройка.



Подстройка—Синхронизация фазы сигнала дисплея с видеокартой. Если изображение отображается нестабильно или мигает, используйте функцию **Подстройка**. Это точная настройка.

ОТОБРАЖЕНИЕ (Режим видео)

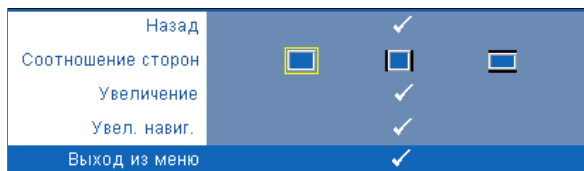
Для настройки параметров отображения проектора используйте меню **Отображение**. В меню «Изображение» доступны следующие параметры.



Соотношение сторон—Выбор соотношения сторон для регулировки изображения.

-  «Начало» — Выберите параметр «Исходное» для установки соотношения сторон проецируемого изображения в соответствии с входным сигналом.
-  4:3 — масштабирование изображения входного сигнала до размеров экрана и проецирование изображения в формате 4:3.
-  Широкоэкранный — масштабирование изображения входного сигнала по ширине экрана.



Увеличение—Нажмите  для перехода в меню **Увеличение**.

Выберите область для выполнения трансфокации и нажмите кнопку

 для просмотра изображения.

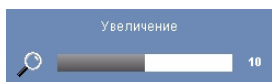





Отрегулируйте шкалу изображения с помощью кнопок

 и  и нажмите кнопку  для просмотра.



Увел. навиг.—Нажмите кнопку  для перехода в меню **Увел. навиг.**.

Для перемещения по проекционному экрану нажимайте  
 .

ЛАМПА

Используйте меню **Лампа** для настройки параметров изображения проектора. В меню «Лампа» доступны следующие параметры.

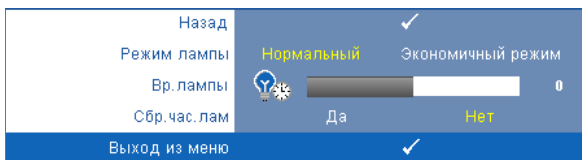

Режим лампы—Выбор нормального или экономичного режима.

В нормальном режиме используется полный уровень энергопотребления. В экономичном режиме используется более низкий уровень энергопотребления, при этом повышается срок службы лампы, обеспечивается более тихая работа проектора и снижается светимость изображения на экране.

Вр. лампы—Отображение времени работы лампы в часах с момента последнего сброса.

Сбр. час. лам—Выберите **Да** для сброса времени работы лампы.

НАСТРОЙКА



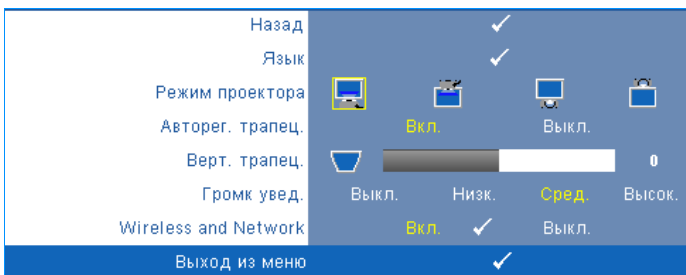

В меню «Настройка» можно отрегулировать следующие настройки: «Язык», «Режим проектора», «Настройка трапецеидального искажения», «Громкость сигнала» и «Беспроводное и сетевое соединение».



Язык—Выбор языка экранного меню. Нажмите кнопку  для перехода в меню **Язык**.



Режим проектора—Выбор режима проектора в зависимости от типа его крепления.

-  Прямая проекция – установка на столе — стандартный параметр.
-  Передняя проекция-потолок — проектор переворачивает изображение для проецирования при установке проектора на потолке.
-  Задняя проекция-рабочий стол— проектор переворачивает изображение, чтобы его можно было проецировать из-за полупрозрачного экрана.
-  Задняя проекция-потолок — проектор переворачивает изображение. Изображение проецируется из-за полупрозрачного экрана при креплении проектора на потолке.

Авторег. трапец.—Выберите значение **Вкл.**, чтобы включить автокоррекцию вертикального искажения изображения, вызванного наклоном проектора.

Верт. трапец.—Ручная регулировка вертикального искажения изображения, вызванного наклоном проектора.

Громк увед.—Настройка громкости сигнала зуммера («Выкл», «Низкий», «Средний» или «Высокий») при включении и выключении, предупреждении и нажатии командных клавиш.

WIRELESS AND NETWORK—Выберите **Вкл.** для установления соединения с сетью.

Нажмите для настройки **Wireless and Network**.

БЕСПРОВОДНАЯ И ПРОВОДНАЯ ЛВС

В меню «Беспроводное и сетевое соединение» можно выполнить настройки соединения с сетью.

Назад						✓
DHCP		Вкл.				Выкл.
IP-адрес	192	.	168	.	4	. 137
Маска подсети	255	.	255	.	255	. 0
Шлюз	192	.	168	.	4	. 137
DNS	192	.	168	.	1	. 4
Хранилище						✓
Беспроводная сеть	Подключение	✓				Отключить
Сброс						✓
Выход из меню						✓

DHCP—Если в сети установлен сервер DHCP, к которому подсоединен проектор, IP-адрес будет назначен автоматически при выборе для параметра «DHCP» значения **Вкл.**. Если для параметра «DHCP» установлено значение **Выкл.**, вручную укажите IP-адрес, маску подсети и шлюз. Для ввода цифр при указании IP-адреса, маски подсети и шлюза воспользуйтесь кнопками . Нажмите ввод для подтверждения каждой цифры и с помощью кнопок настройте следующий элемент.

IP-адрес—Автоматическое или ручное назначение IP-адреса проектору, подключенному к сети.

Маска подсети—Настройка маски подсети соединения с сетью.

Шлюз—При настройке этого параметра вручную обратитесь к администратору своей сети/системы, чтобы указать адрес используемого шлюза.

DNS—При настройке этого параметра вручную обратитесь к администратору своей сети/системы, чтобы указать IP-адрес используемого DNS-сервера.

Хранилище—Нажмите кнопку для сохранения выполненных изменений в настройках соединения с сетью.

Беспроводная сеть—По умолчанию задано **Подключение**. Выберите **Отключить**, чтобы отключить беспроводное подключение и использовать только подключение по ЛВС.

 **ПРИМЕЧАНИЕ.** Для беспроводного подключения рекомендуется использовать настройки по умолчанию.

Сброс—Выберите для сброса настроек соединения.

ИНФОРМАЦИЯ

В меню «Информация» отображаются текущие настройки проектора.

Назад	✓
Название модели	4610X WIRELESS PLUS
Источник входного сигнала	АНАЛОГОВЫЙ RGB 1024X768 60Hz
Время работы	10 hr
PPID	CN-0U842M-50081-46B-0208
IP-адрес	192.168.4.137
SSID	DELL 4610X Projector
Выход из меню	✓



ПРОЧЕЕ

В меню «Прочее» можно изменять настройки «Меню», «Экран», «Аудио», «Питание», «Безопасность» и «Скрытые титры» (только для NTSC). Можно также использовать функции «Наст. табл.» и «Рав. настр.».

Назад	✓
Настройки меня	✓
Настройки экрана	✓
Настройка звука	✓
Настройки питания	✓
Настр безоп	✓
Скрытые титры	Вкл. ✓ Выкл.
Наст. табл.	Выкл. 1 ✓ 2 ✓
Рав. настр.	✓
Выход из меню	✓

Настройки меня—Выберите и нажмите для активации настроек меню.

Настройки меню включают следующие параметры.

Назад	✓
Положение меню	
Прозрачность меню	 0
Таймер меню	 20
Блокировка меню	Вкл. Выкл.
Выход из меню	✓

Положение меню—Выбор положения экранного меню на экране.

Прозрачность меню—Изменение уровня прозрачности фона экранного меню.

Таймер меню—Настройка длительности отображения экранного меню. По умолчанию экранное меню исчезает после 20 секунд бездействия.

Блокировка меню—Для включения блокировки меню и скрытия экранного меню выберите параметр **Вкл.** Для отключения блокировки меню выберите параметр **Выкл.** При необходимости отключения функции блокировки меню и удаления экранного меню нажмите кнопку **Меню** на панели управления или пульте дистанционного управления в течение 15 секунд, затем отключите функцию.

Настройки экрана—Выберите и нажмите для активации настроек экрана. Настройки экрана включают следующие параметры.



Снимок экрана—Нажмите кнопку для сохранения изображения экрана, на экране отобразится следующее сообщение.

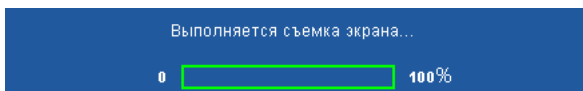

 **ПРИМЕЧАНИЕ.** Для сохранения всего экрана убедитесь, что входной сигнал проектора имеет разрешение 1024 x 768.



Экран—Выберите **Dell** для использования логотипа Dell в качестве обоев. Выберите **Захвачено** для установки сохраненного изображения в качестве обоев.

Сброс—Нажмите кнопку для удаления сохраненного изображения и восстановления настройки по умолчанию.

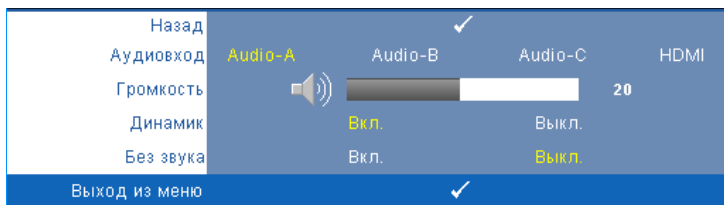
Настройка звука—Нажмите  для изменения настроек звука. Настройки звука включают следующие параметры.



Аудиовход—Выберите «Вход звукового сигнала», можно выбрать следующие параметры. Audio-A, Audio-B, Audio-C и HDMI.

Громкость—Для громкости нажимайте кнопку , для увеличения громкости нажимайте .

Динамик—Выберите **Вкл.** для включения динамика. Для отключения динамика выберите параметр **Выкл.**

Без звука—Отключение входа и выхода звука.

Настройки питания—Нажмите кнопку  для активации настроек питания. Настройки питания включают следующие параметры.

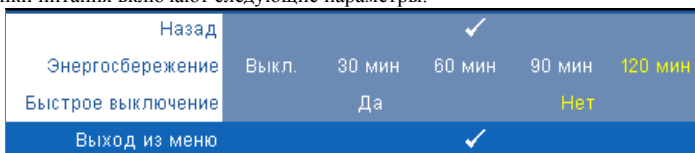

Энергосбережение—Для режима энергосбережения выберите параметр **Выкл.** По умолчанию проектор переходит в режим энергосбережения через 120 минут бездействия. Предупреждающее сообщение отобразится на экране, показывающее 60-секундный отчет, после чего будет установлен режим энергосбережения. Во время отсчета можно при нажатии любых кнопок режим энергосбережения будет отменен.

Можно установить различные интервалы задержки до перехода в режим энергосбережения. Период задержки – это время ожидания проектора при отсутствии источника входного сигнала. Можно задать период задержки, равный 30, 60, 90 или 120 минутам.

Если в течение периода задержки входной сигнал отсутствует, лампа проектора будет выключена, а проектор перейдет в режим энергосбережения. Если в течение периода задержки будет обнаружен входной сигнал, проектор автоматически включится. Если входной сигнал не будет обнаружен в течение двух часов в режиме энергосбережения, проектор выключится. Для включения проектора нажмите кнопку питания.

Быстрое выключение—Для выключения проектора однократным нажатием кнопки **питания** выберите **Да**. Данная функция позволяет быстро выключать проектор и увеличивает скорость вращения вентилятора. При использовании функции быстрого выключения возможно повышение акустического шума.



ПРИМЕЧАНИЕ. Перед включением проектора подождите в течение 60 секунд для стабилизации внутренней температуры. При попытке немедленного включения проектору потребуется больше времени, чтобы включиться. Его охлаждающий вентилятор будет работать на полной мощности в течение приблизительно 30 секунд для стабилизации внутренней температуры.

Настр безоп—Нажмите для активации настроек безопасности. В меню настроек безопасности можно включить и настроить защиту с помощью пароля.

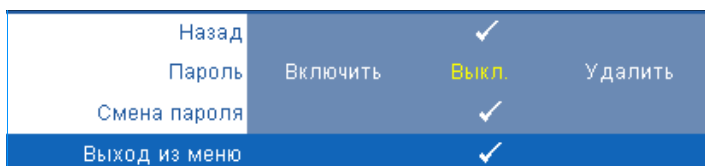

Пароль—При использовании парольной защиты, подсоединении вилки питания к электрической розетке и включении проектора отобразится экран «Парольная защита», где необходимо ввести пароль. По умолчанию данная функция отключена. Для включения этой функции выберите **Включить**. Если пароль был установлен ранее, сначала введите старый пароль и выберите функцию. При следующем включении проектора будет задействована функция парольной защиты. При включении данной функции после включения проектора необходимо вводить пароль.

1Первый запрос ввода пароля.

- а** Для использования парольной защиты перейдите к меню **Прочие**, нажмите кнопку и выберите параметр **Включить** меню **Пароль**.

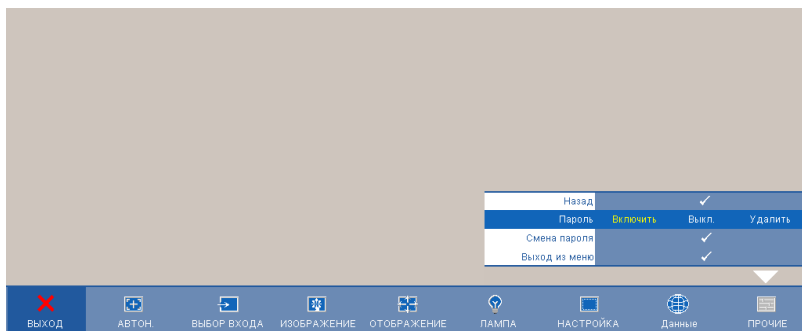

- b При включении функции «Пароль» отобразится экран с символами, введите 4-значное число и нажмите кнопку .

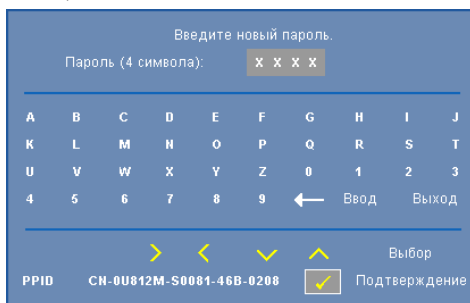

- c Для подтверждения введите пароль еще раз.
- d При успешной проверке пароля можно использовать функции проектора.
- 2 Если введен неверный пароль, доступны еще 2 попытки ввода верного пароля. После трех попыток ввода пароля проектор автоматически выключится.

 **ПРИМЕЧАНИЕ.** Если пароль забыт, обратитесь в компанию DELL™ или к квалифицированному специалисту сервисной службы.

- 3 Для отключения функции пароля выберите параметр **Выкл.**
- 4 Для удаления пароля выберите **Удалить**.

Смена пароля—Введите исходный пароль, затем введите новый пароль и подтвердите его.

Введите старый пароль.

Пароль (4 символа): X X X X

A	B	C	D	E	F	G	H	I	J
K	L	M	N	O	P	Q	R	S	T
U	V	W	X	Y	Z	0	1	2	3
4	5	6	7	8	9	←	Ввод	Выход	

➤ ➤ ✓ ⬆ Выбор
 RPID CN-0U812M-S0081-46B-0208 Подтверждение

Введите новый пароль.

Пароль (4 символа): X X X X

A	B	C	D	E	F	G	H	I	J
K	L	M	N	O	P	Q	R	S	T
U	V	W	X	Y	Z	0	1	2	3
4	5	6	7	8	9	←	Ввод	Выход	

➤ ➤ ✓ ⬆ Выбор
 RPID CN-0U812M-S0081-46B-0208 Подтверждение

Снова введите новый пароль.

Пароль (4 символа): X X X X

A	B	C	D	E	F	G	H	I	J
K	L	M	N	O	P	Q	R	S	T
U	V	W	X	Y	Z	0	1	2	3
4	5	6	7	8	9	←	Ввод	Выход	

➤ ➤ ✓ ⬆ Выбор
 RPID CN-0U812M-S0081-46B-0208 Подтверждение

Скрытые титры—Для включения скрытых титров и активации меню скрытых титров выберите параметр **Вкл.** Выберите подходящий параметр скрытых титров: CC1, CC2, CC3 и CC4.

Назад				✓
Выбор	CC1	CC2	CC3	CC4
Выход из меню				✓



 **ПРИМЕЧАНИЕ.** Параметр скрытых титров доступен только для NTSC.

Наст. табл.—Настроочная таблица используется для проверки фокусировки и разрешения.

Можно включить или отключить параметр **Наст. табл.**, выбрав **Выкл. 1** или **2**. Можно также отобразить **Настроочную таблицу 1**, одновременно нажав и удерживая кнопки



на панели управления в течение 2 секунд. Можно также отобразить

настроочную таблицу 2, одновременно нажав и удерживая кнопки  и  на панели управления в течение 2 секунд.

Настроочную таблицу 1:

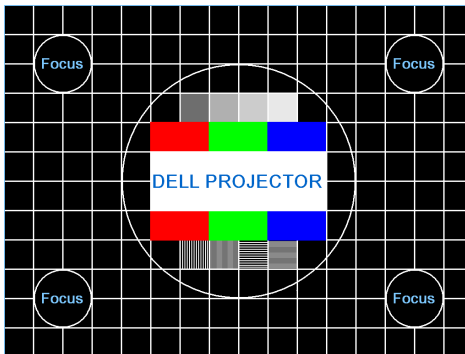

Настроочную таблицу 2:

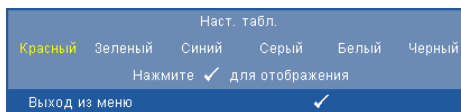

Рав. настр.—Нажмите кнопку  для восстановления заводских настроек ниже отобразится предупреждающее сообщение.



Будут сброшены настройки компьютерных источников сигнала и источников видеосигнала.

Установка беспроводной сети



ПРИМЕЧАНИЕ. Минимальные требования к конфигурации компьютера:

Операционная система:

- Windows

Microsoft Windows 2000 с пакетом обновлений 4 или более поздней версии, Windows XP Home или Professional с пакетом обновлений 2; 32-битная (рекомендуется) и Windows Vista, 32-битная

- MAC

MacBook или более современный, MacOS 10.5 и более поздней версии

Минимальные требования к аппаратному обеспечению:

a Intel Pentium III-800 МГц (или выше)

b Требуется 256 МБ ОЗУ, рекомендуется 512 МБ ОЗУ или больше.

c 10 МБ свободного места на жестком диске

d SVGA с поддержкой разрешения 800 x 600, с глубиной цвета 16 или более высокое (рекомендуется) (ПК и дисплей)

e Адаптер Ethernet (10 / 100 б/сек) для подключения по ЛВС

f Поддерживаемый адаптер WLAN для подключения по беспроводной сети (любое NDIS-совместимое 802.11b или 802.11g устройство Wi-Fi)

Веб-обозреватель

Microsoft Internet Explorer 6.0 или 7.0 (рекомендуется), Firefox 1.5 или 2.0, Safari 3.0 или более поздней версии

Для подключения к проектору по беспроводной сети следует выполнить следующие действия.

- 1 Установите антенну беспроводной связи. См. "Установка антенны» на стр. 10.
- 2 Включите беспроводное подключение на проекторе. См. "БЕСПРОВОДНАЯ И ПРОВОДНАЯ ЛВС» на стр. 43.
- 3 Установите меню «Выбор входа» на **Беспроводная и проводная ЛВС**. См. "ВЫБОР ИСТОЧНИКА ВХОДНОГО СИГНАЛА» на стр. 35. Отобразится следующий экран указаний по беспроводным средствам:



- 4 Запишите значения **КОД ВХОДА В СИСТЕМУ, NETWORK NAME (SSID) (Имя сети) и IP-адрес**. Эти сведения понадобятся в дальнейшем для входа.
- 5 Подключите компьютер к сети **4610X WIRELESS PLUS**.

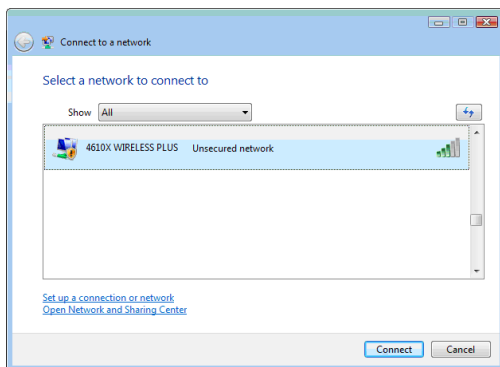

ПРИМЕЧАНИЕ.

- Для обнаружения подключения компьютер должен быть оснащен функцией беспроводной связи.
- При подключении к сети **4610X WIRELESS PLUS** будет потеряно подключение к другим беспроводным сетям.

- 6** Запустите обозреватель Интернета. Будет автоматически открыта веб-страница **4610X WIRELESS PLUS Web Management (Управление средствами Интернета)**.

ПРИМЕЧАНИЕ. Если веб-страница не загружается автоматически, введите IP-адрес, указанный на изображении с проектора, в строку ввода адреса браузера.

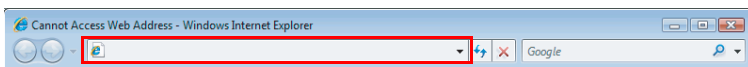

- 7** Откроется страница управления 4610X WIRELESS PLUS средствами интернета. При первом использовании нажмите **Загрузка**.



8 Выберите используемую операционную систему, затем нажмите **Загрузка**.

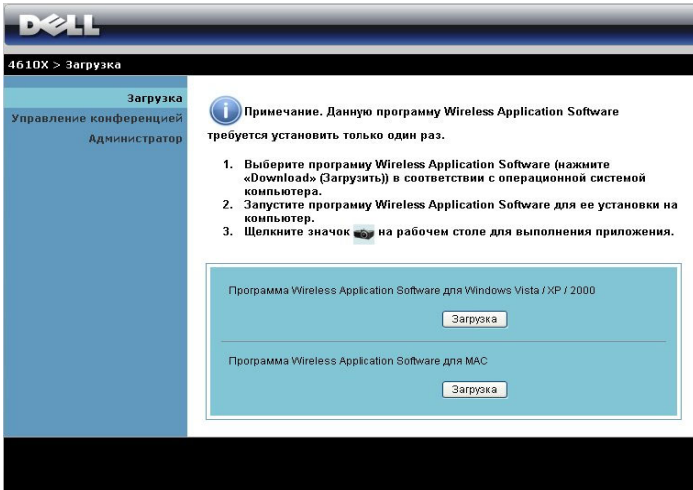

9 Нажмите кнопку **Run (Выполнить)** для выполнения установки программного обеспечения (это действие будет необходимо выполнить только один раз).

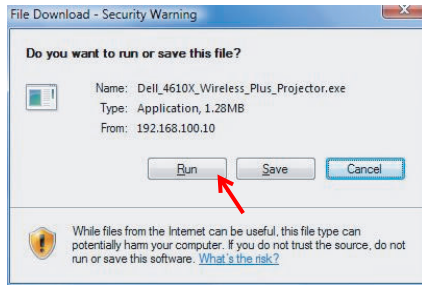

ПРИМЕЧАНИЕ. Также можно выбрать возможность сохранить файл и выполнить установку позднее. Для этого нажмите кнопку **Save (Сохранить)**.

ПРИМЕЧАНИЕ. Могут отобразиться следующие предупреждения. Выберите **Run (Выполнить)** и **Allow (Разрешить)** соответственно.

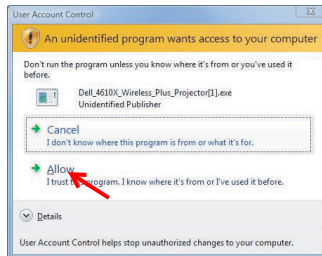
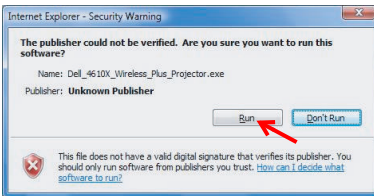

- 10 Запустится программа установки ПО. Для выполнения установки следуйте отображаемым на экране указаниям.

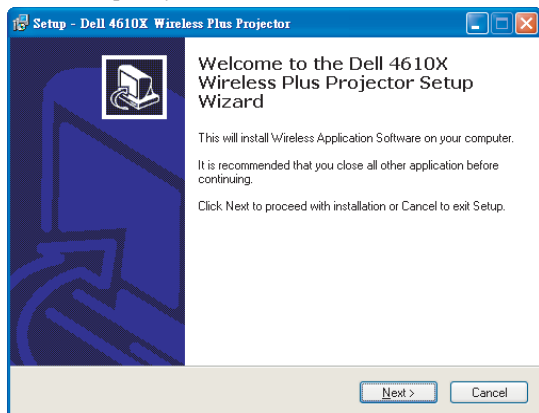

ПО 4610X WIRELESS PLUS Wireless Application

После завершения установки, ПО 4610X WIRELESS PLUS Wireless Application будет запущено и выполнит поиск проектора автоматически. Отобразится следующий экран.



Войти

Для связи с проектором введите код входа (Login), который был записан на шаге 4 в Установка беспроводной сети, затем нажмите **ОК**.







ПРИМЕЧАНИЕ. Если IP-адрес не определен, введите IP-адрес, отображаемый в нижнем левом углу экрана.





Назначение кнопок

После успешного входа отобразится следующий экран.



Элемент	Описание	
1	Строка состояния	Отображает сведения об IP и коде LOGIN.
	 Меню	Нажмите, чтобы вызвать меню приложения.
	 Свернуть окно	Нажмите, чтобы свернуть окно приложения.
	 Закрыть окно	Нажмите, чтобы выйти из приложения.
2	Панель элементов управления	
	 Полный экран	Нажмите, чтобы проецировать изображение на весь экран.
	 Разделить 1	Нажмите, чтобы проецировать изображения в верхний левый угол экрана.
	 Разделить 2	Нажмите, чтобы проецировать изображения в верхний правый угол экрана.
	 Разделить 3	Нажмите, чтобы проецировать изображения в нижний левый угол экрана.
	 Разделить 4	Нажмите, чтобы проецировать изображения в нижний правый угол экрана.
	 Стоп	Нажмите, чтобы остановить проецирование.
	 Пауза	Нажмите, чтобы приостановить проецирование.
 Обновить	Нажмите, чтобы обновить проецируемое изображение.	
3	Состояние подключения	
	 Значок подключения	Мигает во время проецирования.

Проецирование презентации

- Для проецирования презентации нажмите любую из кнопок проецирования .
- Чтобы приостановить презентацию, нажмите . Значок станет зеленым.
- Чтобы продолжить презентацию, нажмите  еще раз.
- Чтобы остановить презентацию, нажмите .



ПРИМЕЧАНИЕ. Следующая информация действительна только для режима презентации при передаче данных по беспроводной сети. Если изображения отображаются медленно или видеоклип или анимация не отображаются плавно, сверьтесь со следующей таблицей частоты кадров.

Частота кадров для презентации при передаче по беспроводной сети

Изменение на экране, % ¹	Число кадров в секунду ²
<5 %	30 ³
<10%	16 ³
<20%	12 ³
<40%	8 ³
<75%	5 ³
100%	3 ³
> 100%	≤ 2 ⁴



ПРИМЕЧАНИЕ.

- 1 Указанный процент изменений на экране рассчитан для разрешения 1024 x 768. Например, при отображении видеоклипа 320 x 240 на рабочем столе с разрешением 1024 x 768 процент изменений на экране составляет 9,8%.
- 2 Действительная частота кадров может отличаться в зависимости от таких параметров, как сетевое окружение, содержание изображения, условия прохождения сигнала, размещение и быстродействие ЦП.
- 3 В «чистой» среде WLAN с использованием подключения по стандарту 802.11g, без растяжения экрана.
- 4 Сжато до 1024 x 768 и при использовании 802.11g.



ПРИМЕЧАНИЕ. При запуске презентации при передаче данных по беспроводной сети компьютер не должен входить в режимы S1 (режим ожидания) / S3 (ждущий режим) / S4 (спящий режим).

Работа с меню

Нажмите  для отображения меню.

<p>Веб-интерфейс управления Поиск проектора Создать жетон приложения</p>
<p>Информация</p>
<p>О программе Выход</p>

Веб-интерфейс управления—Выберите, чтобы открыть страницу управления средствами интернета. См. "Управление проектором с помощью веб-интерфейса (управлению средствами Интернета)" на стр. 59.

Поиск проектора—Выберите, чтобы найти и подключить беспроводной проектор.

Создать жетон приложения—Нажмите, чтобы создать программный маркет. См. «Создание программного маркера» на стр. 78.

Информация—Выберите для отображения сведений о системе.

О программе—Выберите, чтобы отобразить версию приложения.

Выход—Нажмите, чтобы выйти из приложения.

Управление проектором с помощью веб-интерфейса (управлению средствами Интернета)

Настройка параметров сети

Если проектор подключен к сети, то доступ к проектору можно получить через веб-обозреватель. Для настройки параметров сети см. "БЕСПРОВОДНАЯ И ПРОВОДНАЯ ЛВС» на стр. 43.

Доступ к веб-интерфейсу

Используя Internet Explorer 5.0 или более поздней версии или Netscape Navigator 7.0 или более поздней версии, введите IP-адрес. Теперь можно получить доступ к веб-интерфейсу и управлять проектором дистанционно.

Домашняя страница



- Перейдите на домашнюю страницу веб-интерфейса управления, введя в веб-браузере IP-адрес проектора. См. "БЕСПРОВОДНАЯ И ПРОВОДНАЯ ЛВС» на стр. 43.
- Выберите язык веб-интерфейса из списка.
- Для доступа к странице выберите какой-либо из элементов меню на вкладке слева.

Загрузка ПО Wireless Application

См. также "Установка беспроводной сети» на стр. 51.

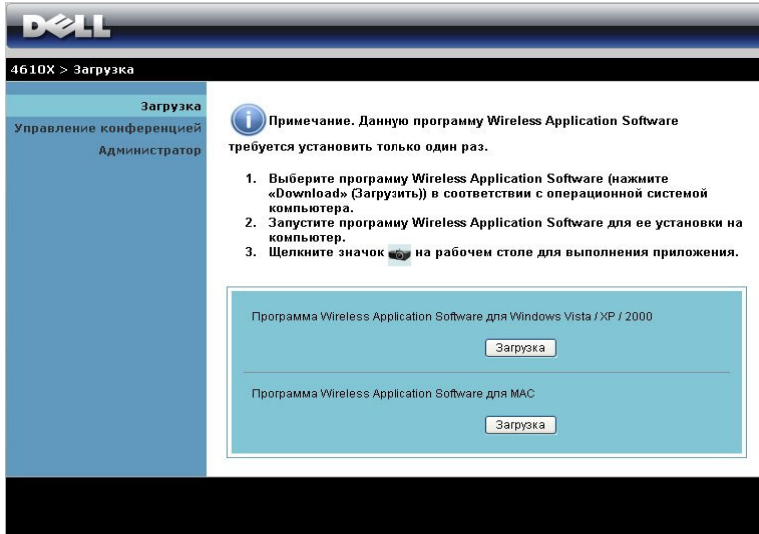

DELL

4610X > Загрузка

Загрузка
Управление конференцией
Администратор

Примечание. Данную программу Wireless Application Software требуется установить только один раз.

1. Выберите программу Wireless Application Software (нажмите «Download» (Загрузить)) в соответствии с операционной системой компьютера.
2. Запустите программу Wireless Application Software для ее установки на компьютер.
3. Щелкните значок  на рабочем столе для выполнения приложения.

Программа Wireless Application Software для Windows Vista / XP / 2000

Загрузка

Программа Wireless Application Software для MAC

Загрузка

Нажмите кнопку **Загрузка** для установленной на компьютере операционной системы.

Управление конференцией

Эта функция позволяет устраивать конференцию из презентаций из различных источников без использования соединительных кабелей и позволяет управлять способом отображения каждой презентации на экране.

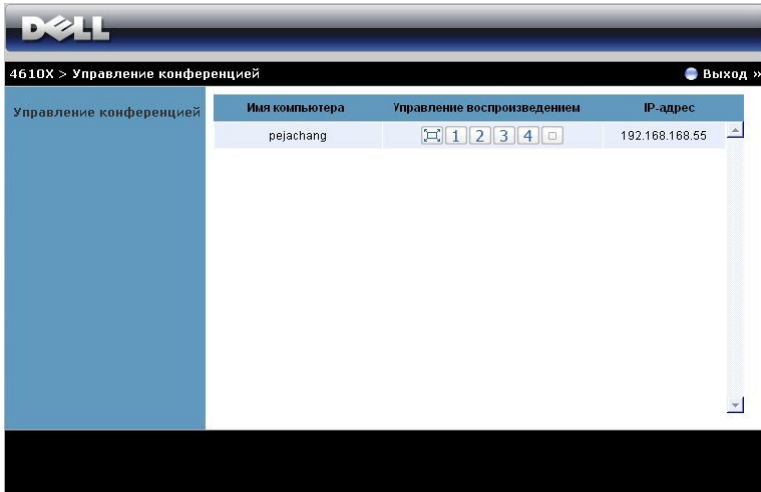

Имя компьютера: Список компьютеров, включенных в систему управления конференцией.

Управление воспроизведением: Нажмите кнопки для управления способом проецирования на экране с каждого компьютера.

- Презентация на весь экран. Презентация с компьютера займет весь экран.
- Разделить 1. Презентация с компьютера отобразится в верхнем левом углу экрана.
- Разделить 2. Презентация с компьютера отобразится в верхнем правом углу экрана.
- Разделить 3. Презентация с компьютера отобразится в нижнем левом углу экрана.
- Разделить 4. Презентация с компьютера отобразится в нижнем правом углу экрана.
- Стоп. Презентация с компьютера будет остановлена.

IP-адрес: Отображает IP-адрес каждого компьютера.



ПРИМЕЧАНИЕ. Для завершения конференции нажмите **Выход**.

Свойства системы управления

Администратор

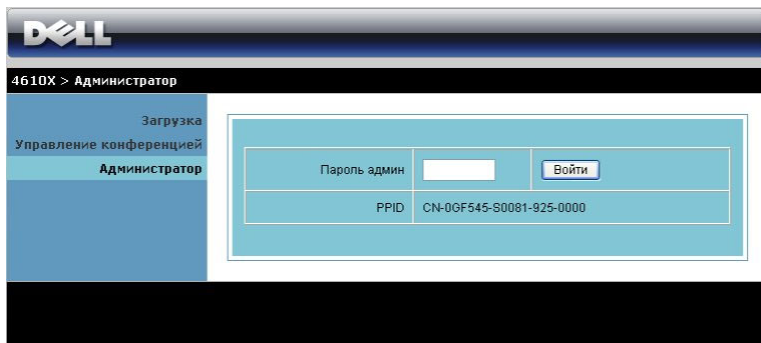

The screenshot shows the Dell management interface for the 4610X system. The top navigation bar includes the Dell logo and the text "4610X > Администратор". A sidebar on the left contains links for "Загрузка", "Управление конференцией", and "Администратор". The main content area displays a login form with the following fields and buttons:

Пароль админ	<input type="password"/>	<input type="button" value="Войти"/>
PPID	CN-00F545-S0081-925-0000	

Для доступа к странице администрирования требуется пароль администратора.

- **Пароль админ.:** Введите пароль администратора и нажмите **Войти**. Пароль по умолчанию: admin. Сведения о смене пароль см. в разделе "Смена паролей» на стр. 67.

Состояние системы

DELL

4610X > Администратор > Состояние системы Выход »

Состояние системы	
Настройка сети	Состояние сети
Настройка проецирования	IP-адрес 192.168.3.52
Смена паролей	Маска подсети 255.255.255.0
Установка параметров по умолчанию	Шлюз по умолчанию 192.168.3.254
Обновление микропрограммы	MAC-адрес беспроводной сети 00:22:5F:17:09:8B
Панель управления проектором	MAC-адрес проводной сети 00:1E:C9:BA:84:C5
Настройка предупреждения	Состояние подключения
Перезагрузить систему	Состояние проецирования Ожидание проецирования
	Всего пользователей 0
	Состояние проектора
	Наименование модели 4610X WIRELESS PLUS
	Имя проект. D33989
	Расположен.
	Контакт
	Состояние Режим ожидания
	Часы лампы 0 hrs

Отображает сведения о **Состоянии сети**, **Состоянии подключения** и **Состоянии проектора**.

Настройка сети

См. раздел экранного меню на стр. 43.

4610X > Администратор > Настройка сети Выход »

Состояние системы

Настройка сети

Настройка проецирования

Смена паролей

Установка параметров по умолчанию

Обновление микропрограммы

Панель управления проектором

Настройка предупреждения

Перезагрузить систему

Настройка IP	<input checked="" type="radio"/> Получить IP-адреса автоматически				
	<input type="radio"/> Используйте следующий IP-адрес				
	IP-адрес	192	168	100	10
	Маска подсети	255	255	255	0
	Шлюз по умолчанию	192	168	100	10
DNS-сервер	192	168	100	10	
Настройка сервера DHCP	<input checked="" type="radio"/> Авто <input type="radio"/> Выкл.				
	Начальный IP	192	168	100	11
	Конечный IP	192	168	100	254
	Маска подсети	255	255	255	0
	Шлюз по умолчанию	192	168	100	10
	DNS-сервер	192	168	100	10
Беспроводная настройка	Беспроводная ЛВС <input checked="" type="radio"/> Включить <input type="radio"/> Выкл.				
	Регион	--- WORLDWIDE ---			
	Идентификатор SSID	4610X WIRELESS PLUS			
	Передача SSID <input checked="" type="radio"/> Включить <input type="radio"/> Выкл.				
	Канал	Auto			
	WEP	Выкл.			
	Ключ				
Приватник	<input type="radio"/> Весь проход <input checked="" type="radio"/> Весь блок <input type="radio"/> Только для Интернета (порт 80 и 443)				

Применить Отмена

Настройка IP

- Выберите **Получить IP-адреса автоматически**, чтобы получить IP-адрес для проектора автоматически или **Используйте следующий IP-адрес**, чтобы задать IP-адрес вручную.

Настройка сервера DHCP

- Выберите **Авто** для автоматической настройки адреса **Начальный IP**, **Конечный IP**, **Маска подсети**, **Шлюз по умолчанию** и **DNS-сервер** от сервера DHCP или **Выкл.**, чтобы отключить эту функцию.

Беспроводная настройка

- Выберите **Включить**, чтобы задать **Регион**, **Идентификатор SSID**, **Передача SSID**, **Канал**, **WEP** и **Ключ**. Выберите **Выкл.**, чтобы отключить настройки беспроводной сети.

Идентификатор SSID: макс. длина до 32 символов.

WEP: Можно отключить ключ WEP или выбрать в качестве ключа одну из 64-битных или 128-битных строки (ASCII или шестнадцатеричную).

Ключ: Если WEP включен, следует задать значение ключа в соответствии с выбранным режимом WEP.

Привратник

- Доступно 3 варианта выбора:

Весь проход: Разрешает пользователям доступ к сети офиса через беспроводной проектор.

Весь блок: Блокирует пользователям доступ ко всей сети офиса через беспроводной проектор.

Только для Интернета (порт 80 и проход блок 443): Блокирует пользователей от офисной сети, но оставляет возможность выхода в Интернет.

Нажмите кнопку **Применить**, чтобы сохранить и применить изменения. Чтобы изменения вступили в силу, проектор необходимо перезапустить.

Настройка проецирования

Настройка проецирования	Разрешение	XGA (1024x768)
	Глубина цвета	Normal (16 bit)
	Код подключения	<input type="radio"/> Выкл. <input checked="" type="radio"/> Произвольный <input type="radio"/> Используйте код <input type="text"/>
Настройка проектора	Наименование модели	4610X WIRELESS PLUS
	Имя проект.	D33989
	Расположен.	<input type="text"/>
	Контакт	<input type="text"/>

Настройка проецирования

- **Разрешение:** Позволяет выбирать разрешение. Варианты: XGA (1024 x 768) и WXGA (1280 x 768).
- **Глубина цвета:** Позволяет выбрать глубину цвета для более эффективной презентации. Варианты: Нормальная (16 bit) и Высокая (32 bit).
- **Код подключения:** Выбор способа генерации кода доступа проектором. Доступно 3 варианта выбора:
 - **Выкл.:** для входа в систему код доступа не требуется.
 - **Произвольный:** По умолчанию задано **Произвольный**. Код доступа генерируется случайным образом.
 - **Используйте код:** Введите 4 цифры кода. Этот код будет использоваться для входа в систему.

Настройка проектора

- Введите **Наименование модели**, **Имя проект.**, **Расположен.** и **Контакт** информацию) (до 21 знака в каждом поле).

Нажмите кнопку **Применить**, чтобы сохранить и применить изменения. Чтобы изменения вступили в силу, проектор необходимо перезапустить.

Смена паролей

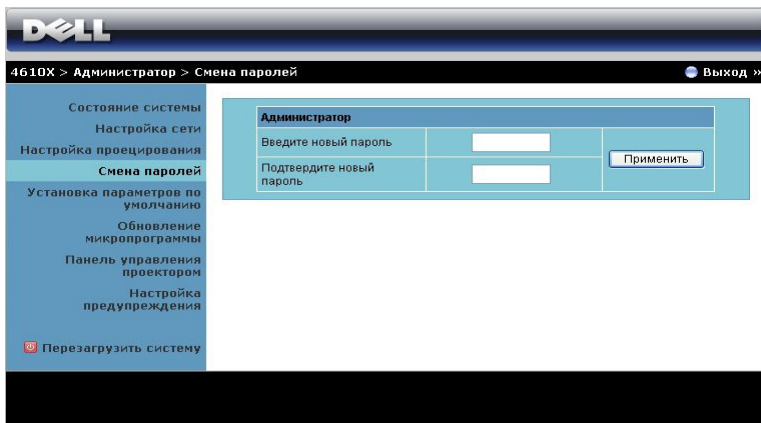

На этой странице можно изменить пароль администратора.

- **Введите новый пароль:** Введите новый пароль.
- **Подтвердите новый пароль:** Введите пароль администратора и нажмите **Пароль**.



ПРИМЕЧАНИЕ. Если пароль администратора забыт, обратитесь в компанию Dell.

Установка параметров по умолчанию

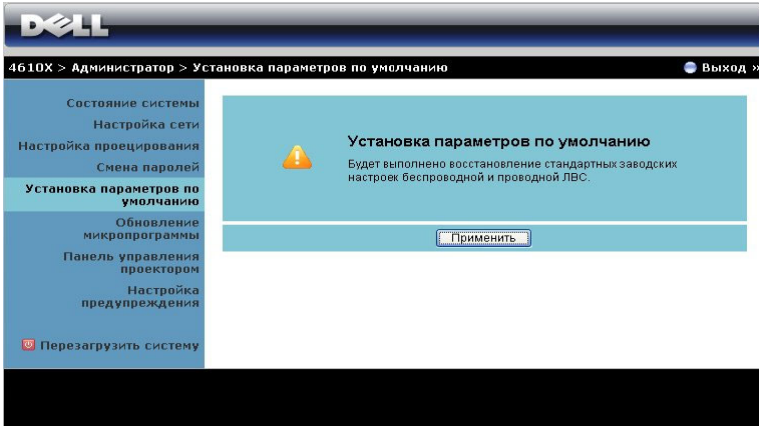

Нажмите кнопку **Применить**, чтобы восстановить все заводские настройки по умолчанию для беспроводной сети и сетевого подключения.

Обновление микропрограммы

Для обновления микропрограммы перейдите на страницу Обновление микропрограммы.

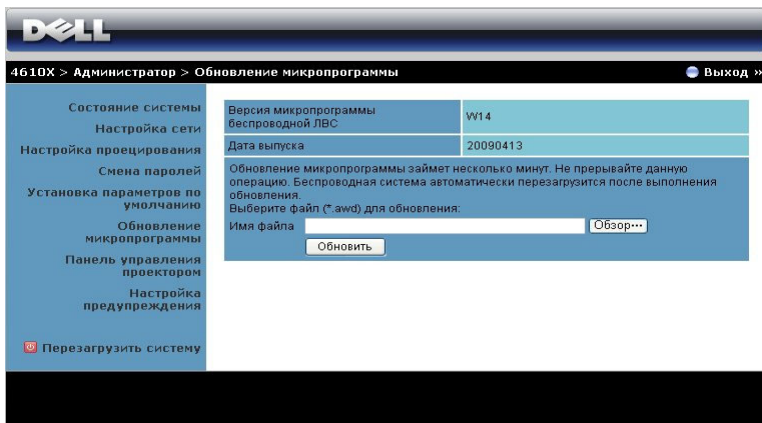

Для запуска обновления микропрограммы выполните следующие действия.

- 1 Нажмите **Обзор** для выбора файла с обновлением.
- 2 Нажмите **Обновить** для запуска. Подождите, пока система обновит микропрограмму устройства.

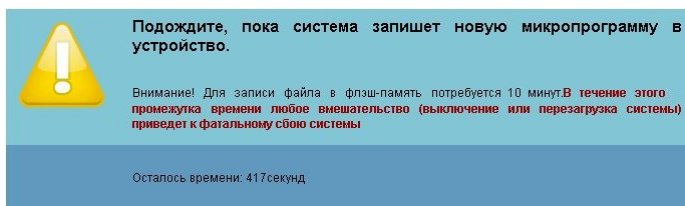

ВНИМАНИЕ! Не прерывайте процесс обновления, это может вызвать крах системы!

- 3 Нажмите **ОК** после завершения обновления.

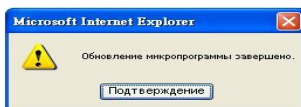

Панель управления проектором

4610X > Администратор > Панель управления проектором Выход »

Состояние системы
Настройка сети
Настройка проецирования
Смена паролей
Установка параметров по умолчанию
Обновление микропрограммы

Панель управления проектором
Настройка предупреждения
Перезагрузить систему

Информация о проекторе

Состояние проектора	Режим ожидания	Обновить
Энергосбережение	Выкл	Питание вкл. Питание выкл.
Состояние предупреждения	Хорошая	Очистить

настройка изображения

Рабочий режим	<input checked="" type="radio"/> Обычный режим <input type="radio"/> Экономичный режим
Режим проектора	Передняя проекция-рабочий стол
Выбор источника	Нет
Режим видео	Режим Презентация
Пустой экран	<input type="radio"/> Вкл. <input checked="" type="radio"/> Выкл
Соотношение сторон	<input checked="" type="radio"/> Начало <input type="radio"/> 4:3 <input type="radio"/> Широкоэкранный
Яркость	0 (0-100) Установить
Контрастность	0 (0-100) Установить

Управление звуком

Контроль звука

Аудиовход	Audio-A
Громкость	0 (0-20) Установить
Динамик	<input type="radio"/> Вкл. <input checked="" type="radio"/> Выкл
Громк. увед.	Выкл

Рав. настр.

Информация о проекторе

- **Состояние проектора.** Доступно 4 статуса: Лампа вкл., Режим ожидания, Энергосбережение и Охлаждение. Нажмите кнопку «Обновить», чтобы обновить статус и настройки управления.
- **Энергосбережение.** Для режима энергосбережения можно задать период задержки, равный 30, 60, 90 или 120 минутам, или отключить его. Для получения дополнительной информации см. разделы "Энергосбережение» на стр. 46.
- **Состояние предупреждения.** Доступно 5 статуса сигнала: Лампа неисправна, Срок службы лампы истекает, Перегрев проектора, Ошибка вентилятора и Перегрев лампы. При активации любого из этих сигналов проектор может перейти в режим защиты. Для выхода из режима защиты нажмите кнопку **Очистить**, чтобы удалить статус сигнала и включить проектор.

Настройка изображения

- Рабочий режим: Позволяет выбирать режим работы. Имеются два варианта: Нормальный режим и Экономичный режим.
- **Режим проекции.** Выбор режима проектора в зависимости от типа его крепления. Доступно 4 режима проектора: Передняя проекция-рабочий стол, Передняя проекция-потолок, Задняя проекция-рабочий стол и Задняя проекция-потолок.
- **Выбор источника:** Меню «Выбор источника» позволяет выбирать источник входного сигнала проектора. Можно выбрать значение «VGA-A», «VGA-B», «S-Video», «Композитный видеосигнал», «HDMI» и «Беспроводная и проводная ЛВС».
- **Режим видео.** Выберите режим для оптимизации отображаемого изображения исходя из условий использования проектора.
 - **Презентация:** подходит для слайдов презентации.
 - **Яркость:** максимальная яркость и контраст.
 - **Кино:** просмотр фильмов и фотографий.
 - **sRGB:** более точная цветопередача.
 - **Польз-ля:** настройка необходимых параметров.
- **Пустой экран.** Выберите значение Вкл. или Выкл.
- **Соотношение сторон.** Выбор соотношения сторон для регулировки изображения.
- **Яркость.** Выберите значение, чтобы настроить яркость изображения.
- **Контрастность.** Выберите значение, чтобы настроить контрастность изображения.

Нажмите кнопку **Управление звуком**, чтобы настроить параметры автоматически.

Контроль звука

- **Аудиовход.** Выберите источник входа. Варианты: Audio-A, Audio-B, Audio-C и HDMI.
- **Громкость.** Выберите уровень (0~20) громкости звука.
- **Динамик.** Выберите значение Вкл., чтобы включить функцию звука, или значение Выкл., чтобы отключить ее.
- **Громк увед.** Установите громкость сигнала («Выкл», «Низкий», «Средний» или «Высокий») при включении и выключении, предупреждении и нажатии командных клавиш.

Нажмите кнопку **Рав. настр.** для восстановления заводских настроек по умолчанию.

Настройка предупреждения

The screenshot shows the Dell system configuration interface. At the top, there is a navigation bar with the Dell logo and the text "4610X > Администратор > Настройка предупреждения". A "Выход" button is visible in the top right corner. On the left side, there is a vertical menu with the following items: "Состояние системы", "Настройка сети", "Настройка проецирования", "Смена паролей", "Установка параметров по умолчанию", "Обновление микропрограммы", "Панель управления проектором", "Настройка предупреждения", and "Перезагрузить систему". The main content area is titled "Уведомление по электронной почте" and contains the following sections:

- Уведомление по электронной почте:** Includes radio buttons for "Включить" and "Выкл." (selected), and a "Тест пред.по эл.почт" button.
- Кому:** Input field with an "@" symbol.
- Сс:** Input field with an "@" symbol.
- От:** Input field with an "@" symbol.
- Тема:** Input field containing "4610X WIRELESS PLUS-D33963 Извещение".
- Настройки SMTP:** Includes fields for "Исходящ. SMTP-сервер", "Имя польз.", and "Пароль".
- Состояние тревоги:** Includes checkboxes for "Предупреждение о замене лампы", "Срок службы лампы истекает", "Предупреждение о высокой температуре", and "Модуль лампы не фирменный".
- A "Сохранить" button is located at the bottom of the "Состояние тревоги" section.

Уведомление по электронной почте

- Уведомление по электронной почте. Включите (Включить) этот параметр, чтобы получать уведомления по электронной почте, или отключите (Выкл.), чтобы не получать их.
- Кому/Сс/От: Можно указать адрес электронной почты отправителя (От) и получателей (Кому/Сс), чтобы получать уведомления об отклонениях и предупреждениях.
- Тема: Можно ввести тему письма.

Нажмите кнопку **Тест пред.по эл.почт** для проверки настроек уведомления по электронной почте.

Настройки SMTP

- Администратор или отдел информационных систем должен предоставить настройки параметров **Исходящ. SMTP-сервер**, **Имя польз.** и **Пароль**.

Состояние тревоги

- Можно выбрать отклонения и предупреждения, о которых будет отправлено уведомление по электронной почте. При возникновении любого состояния уведомления получателям (Кому/Копия) будет отправлено уведомление по электронной почте.

Нажмите кнопку **Сохранить** для сохранения параметров.

Перезагрузить систему

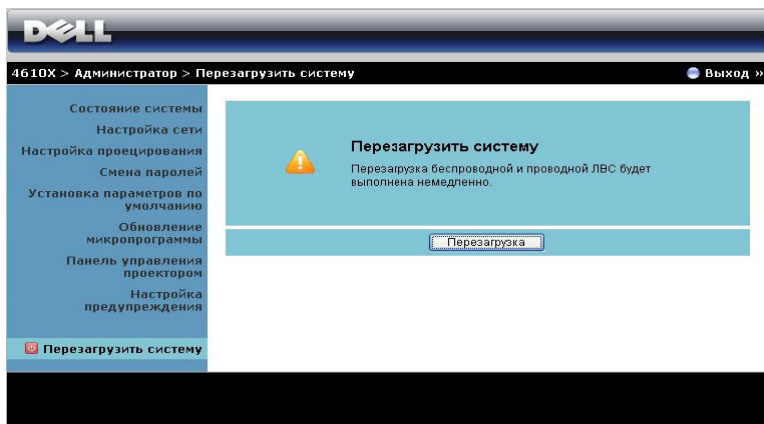

Нажмите кнопку **Перезагрузка** для перезагрузки системы.

Система Crestron

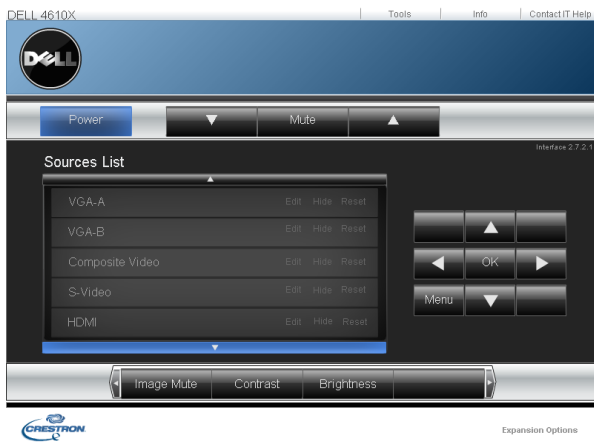

Для выполнения функции Crestron.

СОВЕТЫ

Я хочу получить удаленный доступ для управления проектором через Интернет. Как мне настроить свой браузер?

Чтобы выполнить настройку браузера, следуйте дальнейшим указаниям.

- 1 Откройте **Панель управления** → **Параметры Интернета** → вкладка **Общие** → **Временные Интернет-файлы** → **Настройки** → установите флажок **При каждом посещении страниц**.
- 2 Некоторые межсетевые экраны или антивирусные программы могут блокировать приложение HTTP, поэтому, по возможности, отключайте их.

Я хочу получить удаленный доступ для управления проектором через Интернет. Какой номер порта сокета мне открыть для этого в межсетевом экране?

Проектор использует следующие порты сокетов TCP/IP.

UDP/TCP	Номер порта	Описание
TCP	80	Веб-конфигурация (HTTP)
UDP/TCP	25	SMTP: используется для маршрутизации электронной почты между почтовыми серверами
UDP/TCP	161	SNMP: простой протокол управления сетью
UDP	9131	AMX: используется для обнаружения AMX

Почему мне не удается получить удаленный доступ для управления проектором через Интернет?

- 1 Убедитесь, что компьютер или ноутбук подключен к Интернету.
- 2 Убедитесь в отделе информационных систем или у сетевого администратора, что компьютер или ноутбук находится в той же подсети.

Почему мне не удается получить доступ к SMTP-серверу?

- 1** Убедитесь в отделе информационных систем или у сетевого администратора, что функция SMTP-сервера открыта для проектора, и назначенному IP-адресу разрешен доступ к SMTP-серверу. Номер порта SMTP-сокета проектора – 25, его не удастся изменить.
- 2** Проверьте правильность настроек исходящего SMTP-сервера, имени пользователя и пароля.
- 3** На некоторых SMTP-серверах выполняется проверка соответствия адреса электронной почты в поле «От» имени пользователя и паролю. Например, в поле «От» введен адрес test@dell.com. Для имени пользователя и пароля необходимо использовать информацию учетной записи test@dell.com, чтобы войти на SMTP-сервер.

Почему я не могу получить тестовое уведомление по электронной почте, хотя проектор указывает, что оно отправлено?

Это возможно, если SMTP-сервер определил уведомление как нежелательную почту, или в силу ограничений SMTP-сервера. Проверьте настройки SMTP-сервера в отделе информационных систем или у сетевого администратора.

Настройка межсетевого экрана и часто задаваемые вопросы

В: Почему я не могу получить доступ к странице управления средствами Интернета?

О: Настройка межсетевого экрана компьютера может препятствовать доступу к веб-странице управления средствами Интернета. Проверьте следующие параметры настройки конфигурации.

Защитный межсетевой экран	Конфигурация
McAfee Security Center	<ol style="list-style-type: none">1 Запустите McAfee Security Center (Пуск > Все программы > McAfee > McAfee Security Center).2 На вкладке личного межсетевого экрана выберите Просмотр списка Интернет-приложений.3 Найдите в списке и выберите Dell 4610X Wireless Plus Projector .4 Щелкните правой кнопкой столбец Разрешения для него.5 Из всплывающего меню выберите Разрешить полный доступ.
Norton AntiVirus	<ol style="list-style-type: none">1 Откройте Norton AntiVirus (Пуск > Все программы > Norton AntiVirus > Norton AntiVirus).2 Выберите меню Параметры, затем выберите Norton AntiVirus.3 На стр. Состояние выберите Internet Worm Protection.4 Найдите в списке программ и выберите Dell 4610X Wireless Plus Projector .5 Щелкните правой кнопкой столбец Доступ в Интернет.6 Из всплывающего меню выберите Разрешить все.7 Нажмите ОК.
Sygate Personal Firewall	<ol style="list-style-type: none">1 Откройте Sygate Personal Firewall (Пуск > Все программы > Sygate > Sygate Personal Firewall).2 В списке Запущенные приложения найдите и щелкните правой кнопкой Dell 4610X Wireless Plus Projector.3 Из всплывающего меню выберите Разрешить.

**Защитный
межсетевой экран****Брандмауэр Windows****Конфигурация**

- 1 Откройте «Брандмауэр Windows» (Пуск > Все программы > Панель управления). Щелкните два раза **Брандмауэр Windows**.
- 2 На вкладке **Общие** снимите флажок **Не разрешать исключения**.
- 3 На вкладке **Исключения** нажмите кнопку **Добавить программу...**
- 4 Найдите в списке программ и выберите **Dell 4610X Wireless Plus Projector**, затем нажмите **ОК**.
- 5 Нажмите **ОК** для подтверждения настройки исключения.

Zone Alarm

- 1 Откройте межсетевой экран Zone Alarm (Пуск > Все программы > Zone Labs > Zone Labs Center).
 - 2 На странице **Управление программами** найдите и выберите из списка **Dell 4610X Wireless Plus Projector**.
 - 3 Щелкните правой кнопкой столбец **Доверяемые для доступа**.
 - 4 Из всплывающего меню выберите **Разрешить**.
 - 5 Щелкните правой кнопкой и выберите **Разрешить** для столбцов **Интернет-доступ**, **Доверенный сервер** и **Сервер-Интернет**.
-

Создание программного маркера

Программный маркер позволяет использовать функцию «подключить и показать» с помощью USB-маркера.

- 1 В ПО приложения выберите  > Создать программный маркер.
- 2 Отобразится следующее окно. Нажмите **Далее**.

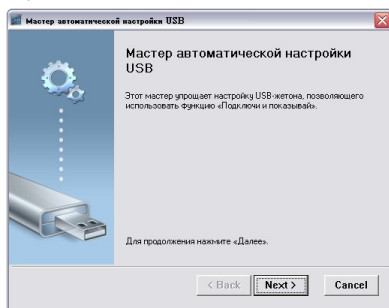

- 3 Подключите флеш-накопитель к порту USB компьютера. Выберите привод из списка, затем нажмите **Далее**.

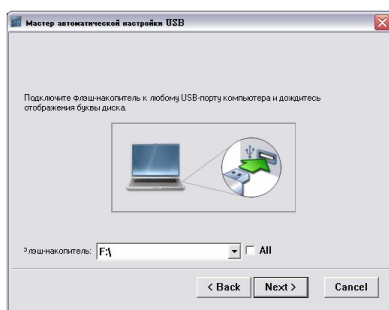

- 4 Нажмите **Готово**, чтобы закрыть мастер.

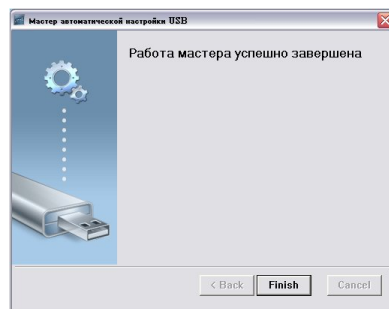

Поиск и устранение неполадок проектора



При возникновении проблем с проектором см. приведенные ниже советы по поиску и устранению неполадок. Если проблема не устраняется, свяжитесь с компанией Dell™ (см. раздел «Контактная информация Dell» на стр. page 92)

Неполадка

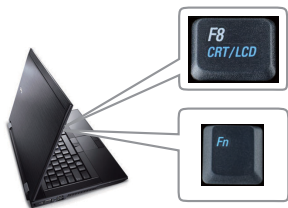
На экране отсутствует изображение



Возможное решение

- Убедитесь, что объектив открыт, а проектор включен.
- Убедитесь, что ВЫБОР ИСТОЧНИКА ВХОДНОГО СИГНАЛА установлен надлежащим образом в экранном меню.
- Убедитесь, что порт видеокарты для внешнего монитора включен. При использовании портативного компьютера Dell нажмите клавиши   (Fn+F8). При использовании других компьютеров см. соответствующую документацию. Сигнал с компьютера не соответствует стандартам. В этом случае обновите видеодрайвер на компьютере. Для получения дополнительной информации о компьютерах Dell см. support.dell.com.
- Убедитесь, что все кабели надежно подключены. См. "Подключение проектора" на стр. 9.
- Убедитесь, что контакты разъемов не согнуты и не сломаны.
- Убедитесь, что лампа надежно установлена (см. "Замена лампы" на стр. 85).
- Используйте «**Наст. табл.**» в меню «**Прочее**». Убедитесь в соответствии цветов настроечной таблицы.



Отсутствует источник входного сигнала. Не удается переключиться на определенный источник входа.

Перейдите на «Включение/отключение дополнительных источников», убедитесь, что для параметра «Источник входа» установлено значение «Включить».

Неполадка

Изображение отображается частично, неверно или прокручивается



Возможное решение (продолжение)

- 1 Нажмите кнопку **Автонастройка** на пульте дистанционного управления или на панели управления.
- 2 При использовании портативного компьютера Dell™ установите разрешение экрана компьютера XGA (1024 x 768).
 - a Щелкните правой кнопкой мыши в пустой области рабочего стола Microsoft® Windows®, выберите **Свойства** и выберите вкладку **Параметры**.
 - b Убедитесь, что для порта внешнего монитора установлено разрешение 1024 x 768.
 - c Нажмите клавиши   (Fn+F8).

Если не удастся изменить разрешение или изображение на мониторе застывает, перезапустите все оборудование и проектор.

При использовании другого портативного компьютера (не Dell™) см. документацию к этому компьютеру. Сигнал с компьютера может не соответствовать стандартам. В этом случае обновите видеодрайвер на компьютере. Для получения дополнительной информации о компьютерах Dell см. support.dell.com.

Презентация на экране не отображается

При использовании портативного компьютера нажмите   (Fn+F8).

Нестабильное или мигающее изображение

Отрегулируйте подстройку в подменю **Отображение** главного меню (только в режиме ПК).

На изображении наблюдается вертикальная мигающая полоса

Отрегулируйте частоту в подменю **Отображение** главного меню (только в режиме ПК).

Неверное отображение цветов изображения

- Если на экран выводится неверный сигнал с видеокарты, установите для параметра «Тип сигнала» значение **RGB** на вкладке **Отображение** экранного меню.
 - Используйте **Наст. табл.** в меню **Прочее**. Убедитесь в соответствии цветов настроечной таблицы.
-

Неполадка	Возможное решение (продолжение)
Изображение не сфокусировано	<p>1 Отрегулируйте кольцо фокусировки на объективе проектора.</p> <p>2 Убедитесь, что проекционный экран находится на соответствующем расстоянии от проектора (3,94 фута [1,2 м]–32,81 фута [10 м])</p>
При просмотре DVD формата 16:9 изображение растянуто	<p>Проектор автоматически выбирает формат сигнала. Он устанавливает соотношение сторон проецируемого изображения согласно формату входного сигнала в соответствии с параметром «Исходное».</p> <p>Если изображение остается растянутым, измените соотношение сторон в Настройка экранного меню.</p>
Изображение перевернуто	<p>В экранном меню выберите Настройка и отрегулируйте режим проектора.</p>
Лампа перегорела или издала хлопок	<p>Когда срок службы лампы закончится, она перегорит и может издать громкий хлопок. В этом случае проектор не включится. Инструкции по замене лампы см. "Замена лампы" на стр. 85.</p>
Индикатор лампы горит оранжевым цветом	<p>Если индикатор лампы горит оранжевым цветом необходимо заменить лампу.</p>
Индикатор лампы мигает желтым цветом	<p>Если индикатор лампы мигает желтым цветом, соединение с модулем лампы будет прервано. Проверьте модуль лампы и убедитесь, что он установлен надлежащим образом.</p> <p>Если индикаторы лампы и питания мигают оранжевым цветом, произошел сбой блока питания лампы, и проектор выключится автоматически.</p> <p>Если индикаторы лампы и температуры мигают оранжевым цветом и индикатор питания горит синим цветом, произошел сбой цветового круга, и проектор выключится автоматически.</p> <p>Для выхода из режима защиты нажмите и удерживайте кнопку POWER в течение 10 секунд.</p>
Индикатор температуры светится желтым цветом	<p>Проектор перегрелся. Проектор автоматически выключится. Снова включите проектор после того, как он остынет. Если проблема не устраняется, обратитесь в компанию Dell™.</p>

Неполадка	Возможное решение (продолжение)
Индикатор температуры мигает желтым цветом	Произошел сбой вентилятора проектора, проектор автоматически выключится. Попробуйте выйти из режима защиты, нажав и удерживая кнопку POWER в течение 10 секунд. Подождите приблизительно 5 минут и попробуйте снова включить устройство. Если проблема не устраняется, обратитесь в компанию Dell™.
Экранное меню не отображается на экране	Нажмите и удерживайте в течение 15 секунд кнопку меню на панели для разблокирования экранного меню. Установите флажок Блокировка меню на стр. 45.
Пульт дистанционного управления не работает надлежащим образом или работает на ограниченном расстоянии	Возможно, разряжена батарея. Проверьте, не тусклым ли является луч лазера пульта дистанционного управления. В этом случае замените батареи на 2 новые батареи AAA.

Сигналы индикации

Статус проектора	Описание	Кнопки управления			Индикатор	
		Кнопка питания	Меню	Прочее	Температура (желтый)	Лампа (желтый)
Режим ожидания	Проектор в режиме ожидания. Готов к включению питания.	Синий Мигает	Выкл.	Выкл.	Выкл.	Выкл.
Режим прогрева	Проектор прогревается некоторое время, а затем включается.	Синий	Синий	Синий	Выкл.	Выкл.
Лампа горит	Проектор в обычном режиме, готов к отображению изображения.  Примечание. Экранное меню недоступно.	Синий	Синий	Выкл.	Выкл.	Выкл.
Режим охлаждения	Проектор охлаждается перед выключением.	Синий	Выкл.	Выкл.	Выкл.	Выкл.
Режим энергосбережения	Включен режим энергосбережения. Проектор автоматически перейдет в режим ожидания, если входной сигнал не будет обнаружен в течение двух часов.	Желтый Мигает	Выкл.	Выкл.	Выкл.	Выкл.
Охлаждение перед включением режима энергосбережения	Проектор охлаждается в течение 60 секунд, а затем переходит в режим энергосбережения.	Желтый	Выкл.	Выкл.	Выкл.	Выкл.
Проектор перегрелся	Возможно, заблокированы вентиляционные отверстия или средняя температура выше 35°C. Проектор автоматически выключится. Убедитесь, что вентиляционные отверстия не заблокированы и что температура окружающей среды находится в пределах рабочего диапазона. Если проблема не устраняется, обратитесь в компанию Dell.	Выкл.	Выкл.	Выкл.	Желтый	Выкл.
Лампа перегрелась	Лампа перегрелась. Возможно, заблокированы вентиляционные отверстия. Проектор автоматически выключится. Снова включите проектор после того, как он остынет. Если проблема не устраняется, обратитесь в компанию Dell.	Синий	Выкл.	Выкл.	Желтый	Выкл.
Привод лампы перегрелся	Привод лампы перегрелся. Возможно, заблокированы вентиляционные отверстия. Проектор автоматически выключится. Снова включите проектор после того, как он остынет. Если проблема не устраняется, обратитесь в компанию Dell.	Желтый	Выкл.	Выкл.	Желтый	Выкл.
Сбой вентилятора	Произошел сбой одного из вентиляторов. Проектор автоматически выключится. Если проблема не устраняется, обратитесь в компанию Dell.	Выкл.	Выкл.	Выкл.	Желтый Мигает	Выкл.
Сбой привода лампы	Произошел сбой привода лампы. Проектор автоматически выключится. Отсоедините кабель питания через три минуты, затем снова включите дисплей. Если проблема не устраняется, обратитесь в компанию Dell.	Желтый Мигает	Выкл.	Выкл.	Выкл.	Желтый Мигает
Сбой цветового круга	Не удается запустить цветовой круг. Произошел сбой проектора, он будет автоматически выключен. Отсоедините кабель питания через три минуты, затем снова включите проектор. Если проблема не устраняется, обратитесь в компанию Dell.	Синий	Выкл.	Выкл.	Желтый Мигает	Желтый Мигает

Неисправность лампы	Лампа неисправна. Замените лампу.	Выкл.	Выкл.	Выкл.	Выкл.	Желтый
Сбой питания постоянного тока (+12 В)	Подача питания была прервана. Проектор автоматически выключится. Отсоедините кабель питания через три минуты, затем снова включите проектор. Если проблема не устраняется, обратитесь в компанию Dell.	Желтый Мигает	Выкл.	Выкл.	Желтый	Желтый
Сбой питания постоянного тока (вспомогательное)	Подача питания была прервана. Проектор автоматически выключится. Отсоедините кабель питания через три минуты, затем снова включите проектор. Если проблема не устраняется, обратитесь в компанию Dell.	Желтый Мигает	Выкл.	Выкл.	Желтый	Выкл.
Сбой соединения с модулем лампы	Соединение с модулем лампы прервано. Проверьте модуль лампы и убедитесь, что он установлен надлежащим образом. Если проблема не устраняется, обратитесь в компанию Dell.	Выкл.	Выкл.	Выкл.	Выкл.	Желтый Мигает

Замена лампы

⚠ ВНИМАНИЕ! Перед выполнением любых приведенных ниже процедур выполните инструкции по технике безопасности, приведенные на стр. 7.

При отображении на экране сообщения "Заканчивается срок службы лампы. Рекомендуется замена. www.dell.com/lamps" замените лампу. Если после замены лампы проблема не устраняется, свяжитесь с Dell™. Для получения дополнительной информации см. разделе «Контактная информация Dell™» on page 92.

⚠ ВНИМАНИЕ! Для обеспечения безопасной и оптимальной работы проектора используйте фирменную лампу.

⚠ ВНИМАНИЕ! Лампа становится очень горячей во время работы. Не пытайтесь заменить лампу до тех пор, пока проектор не остыл в течение как минимум 30 минут.

⚠ ВНИМАНИЕ! Никогда не дотрагивайтесь до стекла колбы и лампы. Лампы для проекторов очень хрупкие и могут разбиться при прикосновении. Осколки стекла очень острые и могут стать причиной травмы.

⚠ ВНИМАНИЕ! Если лампа разбилась, удалите все осколки из проектора и утилизируйте или переработайте их в соответствии с законодательством страны, местным или федеральным законодательством. Для получения дополнительной информации см. веб-сайт www.dell.com/hg.

- 1 Выключите проектор и отсоедините кабель питания.
- 2 Дайте проектору остыть в течение как минимум 30 минут.
- 3 Ослабьте два винта, удерживающие крышку лампы, и снимите крышку.
- 4 Ослабьте два винта, удерживающие лампу.
- 5 Приподнимите лампу за металлическую ручку.

✍ ПРИМЕЧАНИЕ. Компания Dell™ может потребовать возврата замененных ламп по гарантии. В противном случае узнайте адрес ближайшего пункта приема в местном учреждении по утилизации отходов.

- 6 Установите новую лампу.



- 7 Затяните два винта, удерживающие лампу.
- 8 Установите крышку лампы и затяните два винта.
- 9 Установите новое время использования лампы, выбрав значение «Да» для параметра **Сброс лампы** на вкладке экранного меню **Лампа** (см. «Лампа» на стр. 41). При замене нового модуля лампы проектор автоматически определит его и сбросит часы работы лампы.



ВНИМАНИЕ! Утилизация лампы (только для США)

 **ЛАМПА (ЛАМПЫ) ВНУТРИ ДАННОГО ПРИБОРА СОДЕРЖАТ РТУТЬ И ДОЛЖНЫ ПЕРЕРАБАТЫВАТЬСЯ ИЛИ УТИЛИЗИРОВАТЬСЯ СОГЛАСНО ЗАКОНОДАТЕЛЬСТВУ ШТАТА, МЕСТНОМУ ИЛИ ФЕДЕРАЛЬНОМУ ЗАКОНОДАТЕЛЬСТВУ. ДОПОЛНИТЕЛЬНУЮ ИНФОРМАЦИЮ СМ. НА ВЕБ-САЙТЕ WWW.DELL.COM/HG ИЛИ ОРГАНИЗАЦИИ ELECTRONIC INDUSTRIES ALLIANCE (АССОЦИАЦИЯ ЭЛЕКТРОННОЙ ПРОМЫШЛЕННОСТИ) ПО АДРЕСУ WWW.EIAE.ORG. ИНФОРМАЦИЮ ПО УТИЛИЗАЦИИ ЛАМП СМ. НА ВЕБ-САЙТЕ WWW.LAMPRECYCLE.ORG.**

Технические характеристики

Световой клапан	0,55-дюймовый XGA DMD-чип, тип X, DarkChip2™
Яркость	3500 ANSI люмен (максимальная)
Коэффициент контрастности	Типовое значение 2000:1 (полностью белый, полностью черный)
Равномерность	Типовое значение 85% (стандарт Японии – JBMA)
Число пикселей	1024 x 768 (XGA)
Число отображаемых цветов	16,7 млн. цветов
Скорость вращения цветового круга	2-кратная
Проекционный объектив	<p>Дифрагменное число: F/ 2,4~2,66 фокусное расстояние, f=18,2~21,8 мм объектив с ручным увеличением до 1,2 раза. Соотношение проецирования =1,6~1,92 широкоэкр. и теле.</p>
Размер проекционного экрана	30 – 307 дюймов (по диагонали)
Расстояние проецирования	3,94~32,81 фута (1,2 м~10 м)
Совместимость с видеостандартами	<p>Композитный видеосигнал/ S-Video: NTSC (J, M, 4.43), PAL (B, D, G, H, I, M, N, Nc, 60), SECAM (B, D, G, K, K1, L) Компонентный видеосигнал через VGA и HDMI: 1080i/p, 720p, 576i/p, 480i/p</p>
Блок питания	Универсальный блок питания переменного тока, 90 - 264 В, 50 - 60 Гц, со PFC-входом
Потребляемая мощность	<p>Нормальный режим: 375 Вт ± 10% при 110 В переменного тока (беспроводное и сетевое соединение включены) Экономичный режим: 330 Вт ± 10% при 110 В переменного тока (беспроводное и сетевое соединение включены) Режим энергосбережения: <24 Вт (беспроводное и сетевое соединение включены, минимальная скорость вращения вентилятора) Режим ожидания: <12 Вт ± 10% при 110 В переменного тока (беспроводное и сетевое соединение включены) < 1 Вт (беспроводное и сетевое соединение выключены)</p>

Звук	2 динамика по 5 Вт (среднеквадратичное значение)
Уровень шума	35 дБ (А) в нормальном режиме, 32 дБ (А) в экономичном режиме
Вес	6,55 ± 0,05 фунта (2,97 ± 0,02 кг)
Габариты (Ш x В x Г)	11,26 x 4,33 x 9,76 дюйма (286 x 110 x 247,8 мм)



Условия эксплуатации	<p>Температура эксплуатации: 5°C - 35°C (41°F- 95°F) Влажность: не выше 80% Температура хранения: 0°C – 60°C (32°F – 140°F) Влажность: не выше 90% Температура перемещения: от -20°C до 60°C (от -4°F до 140°F) Влажность: не выше 90%</p>
Разъемы ввода-вывода	<p>Питание: Одна электрическая розетка переменного тока (3-контактная – вход C14)</p> <p>Вход VGA: Два 15-контактных разъема D-Sub (синий), VGA-A и VGA-B для аналогового RGB/компонентного входного сигнала.</p> <p>Выход VGA: Один 15-контактный разъем D-Sub (черный) для сквозного подключения VGA-A.</p> <p>Вход S-Video: Один стандартный 4-контактный разъем мин-DIN S-Video для сигнала Y/C.</p> <p>Композитный видеовход: Одно желтое гнездо RCA для сигнала CVBS.</p> <p>Вход HDMI: Один разъем HDMI для поддержки HDMI 1.3. Совместим с HDCP.</p> <p>Вход аналогового аудиосигнала: Два 3,5 мм стерео минигнезда (синий) и одна пара разъема RCA (красный/белый).</p> <p>Переменный аудиовыход: Одно 3,5 мм стерео минигнездо (зеленый).</p> <p>Порт USB: один подчиненный разъем USB для удаленной поддержки.</p> <p>Порт RS232: Один 6-контактный мини разъем DIN для соединения RS232.</p>

	<p>Порт RJ45: Один разъем RJ45 для управления проектором по сети.</p> <p>Выход 12 В: Один выходной зажим реле не более 12 В постоянного тока / 200 мА для работы автоматического экрана.</p>
Беспроводные средства	<p>Стандарт беспроводной связи: IEEE802.11b/g</p> <p>Поддержка операционных систем: Windows Vista/XP/2000, MAC OS X</p> <p>Поддержка: управление презентацией слайдов и проектором.</p> <p>Допускает подключение до 20 пользователей одновременно.</p> <p>Разбиение экрана 4-в-1. Позволяет проецировать на экран слайды четырех презентаций.</p> <p>Режим управления для конференции.</p>
Лампа	<p>Лампа Philips мощностью 280Вт, заменяемая пользователем (в экономичном режиме до 2500 часов работы)</p>



ПРИМЕЧАНИЕ. Срок службы лампы проектора определяется только уменьшением уровня яркости и не является характеристикой времени, которое необходимо для сбоя и отказа лампы. Срок службы лампы определяется, как время, которое проходит у 50 процентов ламп до снижения уровня яркости на приблизительно 50 процентов от определенного значения в люменах для определенного типа лампы. Срок службы лампы не является гарантийным обязательством ни при каких обстоятельствах. Фактическая долговечность лампы проектора может различаться в зависимости от рабочих условий и особенностей использования. Использование проектора в тяжелых условиях, например работа в пыльных помещениях, при высокой температуре, многочасовая работа проектора в течение дня и внезапное отключение питания, скорее всего, негативно скажется на долговечности лампы и может являться причиной ее неисправности.

Назначение контактов RS232

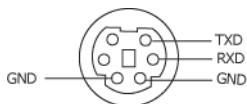

Протокол RS232

- Параметры обмена данными

Параметры соединения	Значение
Скорость передачи:	19200
Биты данных:	8
Четность	Отсутствует
Стоп-биты	1

- **Типы команд**

Вызов экранного меню и настройка параметров.

- **Синтаксис команд управления (от компьютера к проектору)**

[H][AC][SoP][CRC][ID][SoM][COMMAND]

- **Пример.** Команда «Включить питание» (сначала выполняется отправка младшего байта)

--> 0xBE, 0xEF, 0x10, 0x05, 0x00, 0xC6, 0xFF, 0x11, 0x11, 0x01, 0x00, 0x01

- **Список команд управления**

Для просмотра последней версии кода RS232 посетите веб-сайт поддержки Dell по адресу: support.dell.com.

Совместимые режимы (аналог/цифровой)

Разрешение	Частота обновления (Гц)	Частота строчной развертки (кГц)	Частота следования пикселей (МГц)
640 x 350	70,087	31,469	25,175
640 x 480	59,940	31,469	25,175
640 x 480 p60	59,940	31,469	25,175
720 x 480 p60	59,940	31,469	27,000
720 x 576 p50	50,000	31,250	27,000
720 x 400	70,087	31,469	28,322
640 x 480	75,000	37,500	31,500
848 x 480	60,000	31,020	33,750
640 x 480	85,008	43,269	36,000
800 x 600	60,317	37,879	40,000
800 x 600	75,000	46,875	49,500
800 x 600	85,061	53,674	56,250
1024 x 768	60,004	48,363	65,000
1280 x 720 p50	50,000	37,500	74,250
1280 x 720 p60	60,000	45,000	74,250
1920 x 1080 i50	50,000	28,125	74,250
1920 x 1080 i60	60,000	33,750	74,250
1280 x 720	59,855	44,772	74,500
1024 x 768	75,029	60,023	78,750
1280 x 800	59,810	49,702	83,500
1366 x 768	59,790	47,712	85,500
1360 x 768	60,015	47,712	85,500
1024 x 768	84,997	68,677	94,500
1440 x 900	59,887	55,935	106,500
1152 x 864	75,000	67,500	108,000
1280 x 960	60,000	60,000	108,000
1280 x 1024	60,020	63,981	108,000
1152 x 864	85,000	77,095	119,651
1400 x 1050	59,978	65,317	121,750
1280 x 800	84,880	71,554	122,500
1280 x 1024	75,025	79,976	135,000
1440 x 900	74,984	70,635	136,750
1680 x 1050	59,954	65,290	146,250
1280 x 960	85,002	85,938	148,500
1920 x 1080	60,000	67,500	148,500
1400 x 1050	74,867	82,278	156,000
1280 x 1024	85,024	91,146	157,000
1440 x 900	84,842	80,430	157,000
1600 x 1200	60,000	75,000	162,000

Контактная информация Dell

Телефон для пользователей из США: 800-WWW-DELL (800-999-3355).



ПРИМЕЧАНИЕ. При отсутствии активного подключения к сети Интернет контактную информацию можно найти в счете-фактуре, на упаковочном листе, счете или в каталоге продукции Dell.

Компания Dell™ предоставляет несколько вариантов интерактивной поддержки и поддержки по телефону. Доступность зависит от страны и продукции, в зависимости от региона некоторые услуги могут быть недоступны. Связаться с компанией Dell по вопросам продаж, технической поддержки и обслуживания клиентов можно посредством

- 1 веб-сайта **support.dell.com**.
- 2 Укажите свою страну в раскрывающемся меню **Choose A Country/Region (Выберите страну или регион)** в нижней части страницы.
- 3 Нажмите **Contact Us (Свяжитесь с нами)** в левой части страницы.
- 4 Выберите соответствующую ссылку необходимой услуги или поддержки.
- 5 Выберите удобный способ обращения в компанию Dell.

Приложение. Глоссарий

ANSI люмены — стандарт измерения яркости. Он вычисляется путем деления квадратного метра изображения на девять равных прямоугольников, измерения люкса (или яркости) в центре каждого прямоугольника и усреднения показаний, снятых во всех девяти точках.

Соотношение сторон — Самым популярным соотношением сторон является 4:3 (4 на 3). Первоначальный формат для телевидения и компьютеров был с соотношением сторон 4:3, означающее, что ширина изображения больше высоты в 4/3 раза.

Яркость — количество света, излучаемого дисплеем, проекционным дисплеем или проекционным устройством. Яркость проектора измеряется в ANSI люменах.

Цветовая температура — цвет белого света. Низкая цветовая температура означает более теплый (более желто-красный) свет, а высокая цветовая температура означает более холодный (более синий) свет. Стандартная единица измерения цветовой температуры: Кельвин (К).

Компонентный видеосигнал — способ передачи качественного видеоизображения в формате, состоящем из сигнала яркости и двух отдельных сигналов цветности, определяемых как Y'Pb'Pr' для аналоговых компонентов и Y'Cb'Cr' цифровых компонентов. Компонентный видеосигнал выдают DVD-плееры.

Композитный видеосигнал — видеосигнал, сочетающий сигналы яркости, цветности, цветовой синхронизации и строчной и кадровой синхронизации в волновом сигнале, передающемся по одной паре проводов. Существует три типа форматов: NTSC, PAL и SECAM.

Сжатое разрешение — если разрешение входного видеосигнала превышает истинное разрешение проектора, проецируемое изображение масштабируется в соответствии с истинным разрешением проектора. Технология сжатия в цифровом устройстве предполагает, что некоторое содержимое изображения будет утеряно.

Коэффициент контрастности — диапазон темных и светлых значений или соотношение между максимальным и минимальным значениями яркости. Существует два способа измерения этого коэффициента в сфере проекционного оборудования.

1 *Полностью белый/полностью черный* — измерение соотношения светотдачи полностью белого изображения (белый цвет) и светотдачи полностью черного изображения (черный цвет).

2 *ANSI* — измерение таблицы 16 перемежающихся черных и белых прямоугольников. Среднее значение светотдачи белых прямоугольников делится на среднее значение светотдачи черных прямоугольников для вычисления коэффициента контрастности *ANSI*.

Значение контрастности *Белый цвет/черный цвет* всегда выше значения контрастности *ANSI* для одного и того же проектора.

дВ — децибел — единица, используемая для выражения относительной разности мощности или интенсивности, обычно двух акустических или электрических сигналов, равная произведению десяти и десятичного логарифма соотношения двух уровней.

Диагональ экрана — способ измерения размера экрана или проецируемого изображения. Расстояние между противоположными углами. Экран высотой 9 футов (2,74 м) и шириной 12 футов (3,66 м) имеет диагональ 15 футов (4,57 м). В данном документе размеры диагонали указываются для традиционного соотношения сторон 4:3 компьютерного изображения, как указано в примере выше.

DHCP — протокол динамической настройки хостов — Сетевой протокол, который позволяет автоматически назначать адрес TCP/IP устройству.

DLP® — Digital Light Processing™ — разработанная компанией Texas Instruments технология отражательного отображения, в которой применяются небольшие управляемые зеркала. Свет, проходящий через цветовой фильтр, направляется на зеркала DLP, преобразующие цвета RGB в изображение, проецируемое на экран, технология также известна как DMD.

DMD — цифровое микрозеркальное устройство — каждое устройство DMD состоит из тысяч микроскопических зеркал из алюминиевого сплава, закрепленных на скрытой подвеске.

DNS — Система имен доменов — служба в Интернете, с помощью которой выполняется перенос имен доменов по IP-адресам.

Фокусное расстояние — расстояние от поверхности объектива до фокальной точки.

Частота — скорость повторения электрических сигналов в циклах в секунду. Измеряется в Гц (герцах).

DHCP — система защиты цифрового содержимого, передаваемого по каналам с высокой пропускной способностью — функция, разработанная корпорацией Intel™ для защиты цифрового развлекательного содержимого, где используется интерфейс DVI или HDMI.

HDMI — мультимедийный интерфейс высокой четкости — интерфейс HDMI используется для передачи как несжатого видеосигнала высокой четкости вместе с цифровым аудиосигналом, так и данные управления устройством через один разъем.

Гц (герц) — единица измерения частоты.

IEEE802.11 — набор стандартов для беспроводной для связи по беспроводной ЛВС (wireless local are network – WLAN). 802.11b/g использует диапазон 2,4 ГГц.

Корректировка трапецеидального искажения — устройство, корректирующее искажение (обычно эффект «широкий верх – узкий низ») проецируемого изображения, вызванное неверным углом проецирования на экран.

Максимальное расстояние — расстояние от экрана, на котором проектор может проецировать пригодное изображение (достаточно яркое) в абсолютно темной комнате.

Максимальный размер изображения — максимальный размер изображения, который проектор способен проецировать в абсолютно темной комнате. Обычно оно ограничивается фокусным диапазоном оптической системы.

Минимальное расстояние — наиболее близкая к экрану точка, с которой проектор способен сфокусировать изображение на экране.

NTSC — Национальный комитет по системам телевидения.

Североамериканский стандарт видео и вещания, в котором формат видео составляет 525 строк при частоте 30 кадров в секунду.

PAL — Phase Alternating Line (построчное изменение фазы). Европейский стандарт видео и вещания, в котором формат видео составляет 625 строк при частоте 25 кадров в секунду.

Обращенное изображение — функция, позволяющая переворачивать изображение по горизонтали. В случае использования в условиях нормального прямого проецирования текст, рисунки и т.д. отображаются задом наперед. Обращенное изображение используется при обратной проекции.

RGB — Red, Green, Blue (красный, зеленый, синий) — обычно используется для описания монитора, требующего отдельных сигналов для каждого из трех цветов.

S-Video — стандарт передачи видеоданных, в котором используется 4-контактный переходник mini-DIN для передачи видеoinформации по двум сигнальным проводам, называемым яркость (Y) и цветность (C). S-Video также называют Y/C.

SECAM — французский и международный стандарт видео и вещания, тесно связанный с PAL, однако использующий другой способ передачи цветовой информации.

SSID — Service Set Identifiers — имя, используемое для идентификации конкретной беспроводной ЛВС, к которой пользователь желает подключиться.

SVGA — Super Video Graphics Array — число пикселей 800 x 600.

SXGA — Super Extended Graphics Array — число пикселей 1280 x 1024.

UXGA — Ultra Extended Graphics Array — число пикселей 1600 x 1200.

VGA — Video Graphics Array — число пикселей 640 x 480.

WEP — Wired Equivalent Privacy — метод кодирования данных при передаче по каналам связи. Ключ шифрования создается и предоставляется только пользователю, участвующему в передаче данных, поэтому данные при передаче не могут быть расшифрованы третьей стороной.

XGA — Extended Video Graphics Array — число пикселей 1024 x 768.

Вариообъектив — объектив с переменным фокусным расстоянием, позволяющий оператору приближать и удалять точку обзора, уменьшая и увеличивая изображение.

Коэффициент вариообъектива — соотношение между наименьшим и наибольшим изображениями, которые объектив способен спроецировать с фиксированного расстояния. Например, если коэффициент вариообъектива составляет 1,4:1, неувеличенное изображение размером 10 футов (3 м) при полном увеличении вырастет до 14 футов (4,27 м).

Индекс

Symbols

- «Экран» 45
- «Энергосбережение» 46
- «Громкость» 46
- «Без звука» 46
- «Динамик» 46
- «Быстрое выключение» 47
- «Заводские настройки» 50
- «Прозрачность меню» 44
- «Пароль» 47
- «Настроечная таблица» 50
- «Настройки экрана» 45
- «Настройки безопасности» 47
- «Настройки звука» 46
- «Настройки питания» 46
- «Положение меню» 44
- «Скрытые титры» 49
- «Сохранение экрана» 45
- «Таймаут меню» 44

A

- Аудио В 9
- Аудио С 9
- аудио С 9

B

- Включение и выключение проектора
 - Включение проектора 22
 - Выключение проектора 22
- Вход звукового сигнала 46

C

- Сброс 45

D

- Dell
 - контакты 92

Э

- Экранное меню 34
 - Автонастройка 36
 - Главное меню 34
 - Выбор входа 35
 - Лампа 41
 - Изображение (Режим видео) 37
 - Изображение (в режиме ПК) 36
 - Прочее 44
 - Настройка 41
 - Отображение (Режим видео) 40
 - Отображение (в режиме ПК) 38
- Замена лампы 85

Н

HDMI 9

Настройка проецируемого
изображения 23

Изменение высоты проектора
23

опускание проектора

Колесо регулировки
наклона 23

Кнопка подъемника 23

Подъемная ножка 23

Настройки меню 44

К

Контактная информация Dell 6,
81, 85

П

Па 47

Панель управления 27

поддержка

контактная информация Dell 92

Подключение проектора

К компьютеру 11

Кабель композитного
видеосигнала 16

Кабель HDMI 18, 19, 21

Кабель питания 11, 12, 13, 15,
16, 17, 18, 19, 20, 21

Кабель RS232 13

Кабель S-Video 15

Кабель USB – USB 11

Кабель VGA – VGA 11, 12

Кабель VGA – YPbPr 17

Подключение компьютера с
помощью кабеля RS232 13

Подключение с помощью
кабеля композитного
видеосигнала 16

Подключение с помощью
кабеля компонентного
видеосигнала 17

Подключение с помощью
кабеля HDMI 18

Подключение с помощью
кабеля S-Video 15

Поиск и устранение неполадок 79

Контактная информация Dell
79

номера телефонов 92

Пульт дистанционного
управления. 29

ИК-приемник 28

О

Основной блок 7

Рычаг трансфокатора 7

ИК-приемник 7

Кольцо фокусировки 7

Кнопка подъемника 7

Панель управления 7

Объектив 7

Р

Регулировка увеличения и
фокусировки проектора 24

Рычаг трансфокатора 24

- Кольцо фокусировки 24
- Разъем адаптера постоянного тока 9
- Разъемы подключения
 - Разъем аудиовхода 9
 - Разъем аудиовыхода 9
 - Разъем входа VGA-A (D-Sub) 9
 - Разъем входа VGA-B (D-Sub) 9
 - Разъем защитного тросика 9
 - Разъем кабеля питания 9
 - Разъем композитного видеосигнала 9
 - Разъем RS232 9
 - Разъем S-Video 9
 - Разъем USB для дистанционного управления 9
 - Выход VGA-A (сквозное подключение монитора) 9

- Блок питания 87
- Звук 88
- Коэффициент контрастности 87
- Проекционный объектив 87
- Протокол RS232 90
- Потребляемая мощность 87
- Световой клапан 87
- Скорость вращения цветового круга 87
- Совместимость с видеостандартами 87
- Уровень шума 88
- Условия эксплуатации 88
- Яркость 87

R

- RJ45 9

T

- Технические характеристики
 - Число пикселей 87
 - Число отображаемых цветов 87
 - Равномерность 87
 - Размер проекционного экрана 87
 - Разъемы ввода-вывода 88
 - Расстояние проецирования 87
 - Габариты 88
 - Вес 88